

Guide d'utilisation de l'autochargeur Dell™ PowerVault™ 124T LTO-3

[Introduction](#)

[Installation de l'autochargeur](#)

[Utilisation de l'autochargeur](#)

[Système de gestion à distance](#)

[Administration du panneau avant](#)

[Diagnostics](#)

[Dépannage](#)

[Caractéristiques techniques](#)

[Obtention d'aide](#)

[Comment contacter Dell](#)

Remarque, Avis et Attention



REMARQUE : Une REMARQUE indique une information importante qui vous permet de mieux utiliser votre système.



AVIS : Un AVIS vous avertit d'un risque de dommage matériel ou de perte de données et vous indique comment éviter le problème.



ATTENTION : indique un risque de dommage matériel, de blessure ou de mort.

Les informations contenues dans ce document sont sujettes à modification sans préavis.
© 2005-2007 Dell Inc. Tous droits réservés.

Toute reproduction de quelque manière que ce soit sans l'autorisation écrite de Dell Inc. est strictement interdite.

Marques utilisées dans ce texte : Dell, le logo DELL, PowerVault, Dimension, Inspiron, OptiPlex, Latitude, Dell Precision, PowerApp, PowerEdge, PowerConnect et DellNet sont des marques de Dell Inc. ; Microsoft, Windows, Windows NT et Windows Server sont des marques déposées de Microsoft Corporation. DLTape est une marque déposée de Quantum Corporation. Adobe est une marque déposée ou une marque de Adobe Systems Incorporated aux États-Unis et/ou dans d'autres pays. RedHat est une marque déposée de Red Hat, Inc. Mozilla et Firefox sont des marques de Mozilla.

D'autres marques et noms de marque peuvent être utilisés dans ce document pour faire référence aux entités se réclamant de ces marques et de ces noms ou à leurs produits. Dell Inc. dénie tout intérêt propriétaire vis-à-vis des marques et des noms de marques autres que les siens.

Date de publication initiale : 15 juin 2005
Dernière révision : février 2007

[Retour à la page du sommaire](#)

Administration du panneau avant : Guide d'utilisation de l'autochargeur Dell™ PowerVault™ 124T LTO-3

- [Configuration de l'autochargeur](#)
- [Longueur de code-barres SCSI](#)
- [Réglage du numéro d'identification SCSI](#)
- [Configuration de la sécurité](#)
- [Configuration Ethernet](#)
- [Configuration des magasins](#)
- [Configuration de l'heure](#)
- [Configuration des mots de passe](#)
- [Lecteur de codes-barres](#)

Lorsque vous utilisez l'autochargeur Dell PowerVault 124T LTO-3 pour la première fois, il effectue automatiquement un test d'autodiagnostic. Pendant le test d'autodiagnostic, le voyant DEL (vert) de gauche clignote. Après le test d'autodiagnostic, le voyant DEL (vert) de gauche et le voyant DEL (orange) de droite clignent alternativement. Effectuez l'une des actions suivantes :

- 1 Si l'autochargeur s'allume avec succès, continuez à le configurer (voir « [Configuration de l'autochargeur](#) »).

 **REMARQUE** : Le panneau avant nécessite un mot de passe à six chiffres pour modifier la configuration (voir « [Saisie des mots de passe](#) »). Le mot de passe administrateur par défaut pour le panneau avant de l'écran à cristaux liquides est 000000. Le mot de passe opérateur par défaut est 111111.

- 1 Si l'autochargeur ne se met pas sous tension, vérifiez si :
 - L'interrupteur d'alimentation est allumé.
 - Le câble d'alimentation est inséré correctement.
 - Le bus SCSI est terminé.
 - Le câble SCSI est raccordé à l'autochargeur et à l'ordinateur hôte.
 - Un code d'erreur apparaît sur l'écran LCD de l'autochargeur.

Si vous ne pouvez pas résoudre le problème vous-même, contactez votre représentant commercial ou visitez le site support.dell.com.

Lorsque vous allumez pour la première fois l'autochargeur, la configuration de l'adresse IP (Internet Protocol) est statique avec l'adresse 192.168.20.128. Si vous voulez utiliser le protocole DHCP (Dynamic Host Configuration Protocol) pour modifier l'adresse IP, voir « [Configuration de l'adresse IP](#) ». Pour déterminer l'adresse IP à l'aide du protocole DHCP, consultez les informations sur l'état Ethernet (voir « [Affichage des informations Ethernet](#) »).

Configuration de l'autochargeur

Pour configurer l'autochargeur, commencez par le menu principal sur le panneau avant. Si le menu principal n'est pas déjà visible sur l'écran LCD, appuyez sur **Enter (Entrée)**.

Quand vous allumez pour la première fois l'autochargeur, la configuration par défaut est définie sans protection par mot de passe. En revanche, si vous configurez l'option de sécurité, toutes les fonctionnalités de configuration deviendront protégées par mot de passe. Vous avez besoin d'un mot de passe de niveau administrateur pour configurer l'autochargeur.

Le menu du panneau avant comporte les options suivantes :

État	Commandes	Configuration	Diagnostics
Autochargeur	Ejecter	Numéro d'identification SCSI	Journaux d'erreurs
État	Bande (fente de chargement)	Ethernet	Matériel
Version	Par code-barres	Adresse IP définie	Journaux TapeAlert
État des éléments	Par emplacement	DHCP	Arrêt du test en cours
Lecteur	Depuis le lecteur	Adresse IP statique	Test de sélecteur
État	Magasin droit	Masque de sous-réseau défini	Test de magasin
Version	Magasin gauche	Passerelle définie	Test d'inventaire
Ethernet	Entrée (fente de chargement)	Serveur SNMP défini	Mouvements aléatoires
	Vers le lecteur	Heure du serveur définie	Journal des mouvements aléatoires
	Vers l'emplacement	Configuration de la vitesse	
	Déplacer	Heure	
	Inventaire	Fuseau horaire défini	
	Saisie du mot de passe	Date/heure définies	
	Opérateur	Lecteur de codes-barres	
	Administrateur	BCR activé	
	Fermeture de session	BCR désactivé	
	Accueil	Code-barres SCSI	
		Bande de nettoyage	
		Nettoyage automatique	
		Magasin	
		Les deux	
		Gauche	
		Droit	
		Sécurité	
		Sécurité	
		Mot de passe défini	
		Opérateur	
		Administrateur	
		Restaurer les paramètres par défaut	

Pour configurer l'autochargeur Dell PowerVault 124T LTO-3, vous devez vérifier les éléments de configuration suivants :

- 1 Numéro d'identification SCSI. Pour l'autochargeur, il y a un seul numéro d'identification SCSI.
- 1 Magasins.
- 1 Adresse IP Ethernet (si vous n'utilisez pas le protocole DHCP).
- 1 Adresse IP du serveur SNMP, uniquement si le protocole SNMP est utilisé.
- 1 Adresse IP du serveur horaire (ou le fuseau horaire, la date et l'heure, en cas de configuration manuelle), uniquement si un serveur horaire est utilisé.
- 1 Mode de contrôle.
- 1 Option de sécurité.

Réglage du numéro d'identification SCSI

Chaque périphérique SCSI relié à un serveur ou à un poste de travail doit avoir un numéro d'identification SCSI unique. Pour l'autochargeur PowerVault 124T, vous avez besoin d'un numéro d'identification SCSI.

Pour configurer le numéro d'identification SCSI :

1. Si le menu principal n'est pas déjà visible, appuyez sur **Enter (Entrée)**.
2. Dans le menu principal, allez à **Configuration**, puis appuyez sur **Enter (Entrée)**.
3. Dans le sous-menu **Configuration**, allez à **SCSI ID (Numéro d'identification SCSI)**, puis appuyez sur **Enter (Entrée)**.
4. Sélectionnez le numéro que vous voulez définir comme numéro d'identification SCSI de l'autochargeur, puis appuyez sur **Enter (Entrée)**. Cycle Power new SCSI ID (Mettre hors puis sous tension pour enregistrer le nouveau numéro d'identification SCSI) apparaît à l'écran LCD.
5. Appuyez sur l'interrupteur d'alimentation situé sur le panneau avant et maintenez-le enfoncé jusqu'à ce que System Shutdown wait 60 sec (Arrêt système, veuillez patienter 60 secondes) apparaisse à l'écran LCD. Power Off (Mise hors tension) apparaît à l'écran LCD, puis l'autochargeur s'éteint.
6. Appuyez à nouveau sur l'interrupteur d'alimentation pour allumer l'autochargeur. Le nouveau numéro d'identification SCSI est maintenant enregistré.

Configuration Ethernet

Ethernet est la méthode utilisée par l'autochargeur pour accéder à un réseau. Avec une connexion Ethernet, vous pouvez accéder à distance à l'autochargeur sur le réseau. Pour utiliser la connexion Ethernet, vous devez définir les points suivants :

- 1 Une adresse IP dynamique ou statique pour l'autochargeur (obligatoire)
- 1 Un masque de sous-réseau (requis pour l'adresse IP statique)
- 1 Une passerelle IP (optionnel)
- 1 Un serveur SNMP (optionnel)
- 1 Un serveur horaire ou un serveur de configuration manuelle de l'heure et du fuseau horaire (optionnel)

Configuration de l'adresse IP

Une adresse IP est l'adresse d'un périphérique relié à un réseau. Chaque périphérique doit avoir une adresse IP unique. Les adresses IP sont écrites sous la forme de quatre ensembles de chiffres séparés par des points allant de 0.0.0.0 jusqu'à 255.255.255.255.

Les adresses IP sont affectées de manière permanente ou dynamique. Une adresse permanente ou statique reste la même chaque fois que le périphérique se connecte au réseau. Une adresse dynamique peut changer chaque fois que le périphérique se connecte au serveur de réseau à l'aide du protocole DHCP.

Pour configurer une adresse IP dynamique :

1. Dans le menu principal, allez à **Configuration**, puis appuyez sur **Enter (Entrée)**.
2. Dans le menu **Configuration**, allez à **Ethernet**, puis appuyez sur **Enter (Entrée)**.
3. Dans le sous-menu **Ethernet**, allez à **Set IP (Adresse IP définie)**, puis appuyez sur **Enter (Entrée)**.
4. Allez à **DHCP**, puis appuyez sur **Enter (Entrée)**.

Pour configurer une adresse IP statique :

1. Dans le menu principal, allez à **Configuration**, puis appuyez sur **Enter (Entrée)**.
2. Dans le menu **Configuration**, allez à **Ethernet**, puis appuyez sur **Enter (Entrée)**.
3. Dans le sous-menu **Ethernet**, allez à **Set IP (Adresse IP définie)**, puis appuyez sur **Enter (Entrée)**.
4. Allez à **Static IP (Adresse IP statique)**, puis appuyez sur **Enter (Entrée)**. Le curseur apparaît automatiquement au niveau du premier chiffre.
5. À chaque position de l'adresse IP, utilisez les flèches vers le haut et le bas pour changer la valeur de chaque chiffre. Appuyez sur **Enter (Entrée)** pour faire avancer le curseur au chiffre suivant.

Lorsque vous avez passé tous les chiffres de l'adresse IP, l'autochargeur affiche `Enter to save` (Pour enregistrer, appuyez sur Entrée).

 **REMARQUE** : Si vous avez fait une erreur, appuyez sur **Escape (Échapper)** pour revenir au chiffre que vous voulez modifier.

6. Appuyez sur **Enter (Entrée)**. Le sous-menu **Configuration** apparaît et l'adresse IP statique est désormais activée. Vous n'avez pas besoin de réinitialiser l'autochargeur.
7. Appuyez sur **Escape (Échapper)** ou **Enter (Entrée)** pour revenir au sous-menu Ethernet.

Configuration du masque de sous-réseau

La création d'un masque de sous-réseau permet de répartir des réseaux IP en une série de sous-groupes ou de sous-réseaux et d'améliorer la performance et la sécurité.

Pour configurer un masque de sous-réseau :

1. Dans le menu principal, allez à **Configuration**, puis appuyez sur **Enter (Entrée)**.
2. Dans le menu **Configuration**, allez à **Ethernet**, puis appuyez sur **Enter (Entrée)**.
3. Dans le sous-menu **Ethernet**, allez à **Set Subnet Mask (Configurer le masque de sous-réseau)**, puis appuyez sur **Enter (Entrée)**.
4. À chaque position de l'adresse de masque de sous-réseau, utilisez les flèches vers le haut et le bas pour changer la valeur de chaque chiffre. Appuyez sur **Enter (Entrée)** pour faire avancer le curseur au chiffre suivant.

Lorsque vous avez passé tous les chiffres de l'adresse de masque de sous-réseau, l'autochargeur affiche `Enter to save` (Pour enregistrer, appuyez sur Entrée).

 **REMARQUE** : Si vous avez fait une erreur, appuyez sur **Escape (Échapper)** pour revenir au chiffre que vous voulez modifier.

5. Appuyez sur **Enter (Entrée)**. `New Subnet Mask xxx.xxx.xxx.xxx` (Nouveau masque de sous-réseau xxx.xxx.xxx.xxx) apparaît à l'écran LCD. Vous n'avez pas besoin de réinitialiser l'autochargeur.
6. Appuyez sur **Escape (Échapper)** ou **Enter (Entrée)** pour revenir au sous-menu Ethernet.

Configuration d'une passerelle IP

1. Dans le menu principal, allez à **Configuration**, puis appuyez sur **Enter (Entrée)**.
2. Dans le menu **Configuration**, allez à **Ethernet**, puis appuyez sur **Enter (Entrée)**.

3. Dans le sous-menu **Ethernet**, allez à **Set Gateway (Configurer la passerelle)**, puis appuyez sur **Enter (Entrée)**. Le curseur apparaît automatiquement au niveau du premier chiffre.
4. À chaque position de l'adresse de passerelle, utilisez les flèches vers le haut et le bas pour changer la valeur de chaque chiffre. Appuyez sur **Enter (Entrée)** pour faire avancer le curseur au chiffre suivant.

Lorsque vous avez passé tous les chiffres de l'adresse de la passerelle, l'autochargeur affiche **Enter to save** (Pour enregistrer, appuyez sur **Entrée**).

 **REMARQUE** : Si vous avez fait une erreur, appuyez sur **Escape (Échapper)** pour revenir au chiffre que vous voulez modifier.

5. Appuyez sur **Enter (Entrée)**. **New Gateway is xxx.xxx.xxx.xxx** (La nouvelle passerelle est xxx.xxx.xxx.xxx) apparaît à l'écran LCD. Vous n'avez pas besoin de réinitialiser l'autochargeur.
6. Appuyez sur **Escape (Échapper)** ou **Enter (Entrée)** pour revenir au sous-menu Ethernet.

Configuration du serveur SNMP

Un serveur SNMP contrôle un réseau en traitant les activités de chaque périphérique de réseau (concentrateur, routeur, pont, etc.). Le serveur utilise ces renseignements pour définir ce qui est disponible auprès de chaque périphérique et ce qui peut être contrôlé (éteint, allumé, etc.).

 **REMARQUE** : L'agent SNMP PV124T prend uniquement en charge le le groupe de variables de la base de données MIB-II. La base de données MIB fournit une notification de mise sous tension communément appelée « interruption de démarrage froid » envoyée à l'hôte SNMP (si configuré). L'interface utilisateur du serveur Web intégré est prise en charge pour configurer le serveur SNMP. Cependant, les fonctions SNMP avancées telles que la disponibilité des informations de bande via SNMP, les interruptions SNMP pour les événements de bande, la disponibilité des informations sur l'état de la bande via SNMP pour classer le chargeur comme un périphérique de bande, etc. ne sont pas prises en charge.

Pour configurer un serveur SNMP :

1. Dans le menu principal, allez à **Configuration**, puis appuyez sur **Enter (Entrée)**.
2. Dans le menu **Configuration**, allez à **Ethernet**, puis appuyez sur **Enter (Entrée)**.
3. Dans le sous-menu **Ethernet**, allez à **Set SNMP Server (Configurer le serveur SNMP)**, puis appuyez sur **Enter (Entrée)**. Le curseur apparaît automatiquement au niveau du premier chiffre.
4. À chaque position de l'adresse de serveur SNMP, utilisez les flèches vers le haut et le bas pour changer la valeur de chaque chiffre. Appuyez sur **Enter (Entrée)** pour faire avancer le curseur au chiffre suivant.

Lorsque vous avez passé tous les chiffres de l'adresse du serveur SNMP, l'autochargeur affiche **Enter to save** (Pour enregistrer, appuyez sur **Entrée**).

 **REMARQUE** : Si vous avez fait une erreur, appuyez sur **Escape (Échapper)** pour revenir au chiffre que vous voulez modifier.

5. Appuyez sur **Enter (Entrée)**. **New SNMP Server xxx.xxx.xxx.xxx** (Nouveau serveur SNMP xxx.xxx.xxx.xxx) apparaît à l'écran LCD. Vous n'avez pas besoin de réinitialiser l'autochargeur.
6. Appuyez sur **Escape (Échapper)** ou **Enter (Entrée)** pour revenir au sous-menu Ethernet.

Configuration de l'heure

L'heure système est affichée par le système de gestion à distance et est utilisée en interne lors de l'enregistrement des événements et des erreurs. L'heure système correspond à l'heure normale ou à l'heure de mise sous tension. L'heure normale est affichée au format mois/date/année, comme par exemple Nov/21/2004 19:28. L'heure de mise sous tension correspond aux nombres de cycles/heures sous tension. Par exemple, POC: 00121, POH: 00002:07:45 où POC est le nombre de redémarrages système depuis la fabrication et POH, le nombre d'heures, de minutes et de secondes depuis le dernier redémarrage du système. Si l'heure normale est connue, elle est utilisée, sinon c'est l'heure de mise sous tension.

L'autochargeur PowerVault 124T doit être réinitialisé après chaque mise sous tension. L'heure peut être réinitialisée automatiquement si un serveur horaire est configuré (voir « [Configuration du serveur horaire](#) »).

Configuration du serveur horaire

Si vous localisez un serveur horaire qui est compatible avec le protocole SNTP, vous pouvez relier l'autochargeur à un serveur qui fournira la date et l'heure appropriées. L'autochargeur utilise ces renseignements pour dater ces renseignements dans sa mémoire.

Pour configurer un serveur horaire :

1. Dans le menu principal, allez à **Configuration**, puis appuyez sur **Enter (Entrée)**.
2. Dans le menu **Configuration**, allez à **Ethernet**, puis appuyez sur **Enter (Entrée)**.
3. Dans le sous-menu **Ethernet**, allez à **Set Time Server (Configurer le serveur horaire)**, puis appuyez sur **Enter (Entrée)**. Le curseur apparaît automatiquement au niveau du premier chiffre.
4. À chaque position de l'adresse de serveur horaire, utilisez les flèches vers le haut et le bas pour modifier la valeur de chaque chiffre. Appuyez sur **Enter (Entrée)** pour faire avancer le curseur au chiffre suivant.

Lorsque vous avez passé tous les chiffres de l'adresse de serveur horaire, l'autochargeur affiche **Enter to save** (Pour enregistrer, appuyez sur Entrée).

 **REMARQUE** : Si vous avez fait une erreur, appuyez sur **Escape (Échapper)** pour revenir au chiffre que vous voulez modifier.

- Appuyez sur **Enter (Entrée)**. **New Time Server xxx.xxx.xxx.xxx** (Nouveau serveur horaire xxx.xxx.xxx.xxx) apparaît à l'écran LCD. Vous n'avez pas besoin de réinitialiser l'autochargeur.
- Appuyez sur **Escape (Échapper)** ou **Enter (Entrée)** pour revenir au sous-menu Ethernet.

Pour configurer le fuseau horaire :

- Dans le menu principal, allez à **Configuration**, puis appuyez sur **Enter (Entrée)**.
- Dans le menu **Configuration**, allez à **Time (Heure)**, puis appuyez sur **Enter (Entrée)**.
- Dans le sous-menu **Time (Heure)**, allez à **Set Timezone (Configurer le fuseau horaire)**, puis appuyez sur **Enter (Entrée)**. L'écran **Time Zone (Fuseau horaire)** apparaît et vous permet de configurer les heures. Le curseur apparaît automatiquement au niveau du premier chiffre.
- À l'aide des chiffres, définissez le décalage horaire entre votre heure locale et le temps moyen de Greenwich (GMT).
- À l'aide des chiffres, définissez le nombre de minutes de différence entre votre heure locale et le temps moyen de Greenwich (GMT), puis appuyez sur **Enter (Entrée)**. Le nouveau fuseau horaire est configuré.
- Appuyez sur **Escape (Échapper)** ou **Enter (Entrée)**, si nécessaire, pour revenir au menu principal.

Pour configurer la date et l'heure :

- Dans le menu principal, allez à **Configuration**, puis appuyez sur **Enter (Entrée)**.
- Dans le menu **Configuration**, allez à **Time (Heure)**, puis appuyez sur **Enter (Entrée)**.
- Dans le sous-menu **Time (Heure)**, allez à **Set Date/Time (Configurer la date et l'heure)**, puis appuyez sur **Enter (Entrée)**. L'écran **Date/Time (Date et heure)** apparaît et vous permet de configurer la date et l'heure. Le curseur apparaît automatiquement au niveau du premier chiffre.
- Les quatre premiers chiffres représentent l'année en cours. À chaque position de l'année, utilisez les flèches vers le haut et le bas pour modifier la valeur de chaque chiffre. Appuyez sur **Enter (Entrée)** pour faire avancer le curseur au chiffre suivant.
- Les deux chiffres suivants représentent le mois en cours. À chaque position du mois, utilisez les flèches vers le haut et le bas pour modifier la valeur de chaque chiffre. Appuyez sur **Enter (Entrée)** pour faire avancer le curseur au chiffre suivant.
- Les deux chiffres suivants représentent le jour en cours. À chaque position du jour, utilisez les flèches vers le haut et le bas pour modifier la valeur de chaque chiffre. Appuyez sur **Enter (Entrée)** pour faire avancer le curseur au chiffre suivant.
- Les deux chiffres suivants représentent l'heure en cours. À chaque position de l'heure, utilisez les flèches vers le haut et le bas pour modifier la valeur de chaque chiffre. Appuyez sur **Enter (Entrée)**.
- Les deux derniers chiffres représentent la minute en cours. À chaque position de la minute, utilisez les flèches vers le haut et le bas pour modifier la valeur de chaque chiffre. Appuyez sur **Enter (Entrée)** pour faire avancer le curseur au chiffre suivant.
- Appuyez sur **Enter (Entrée)** pour enregistrer.
- Appuyez sur **Escape (Échapper)**, si nécessaire, pour revenir au menu principal.

Lecteur de codes-barres

Vous pouvez activer ou désactiver le lecteur de code-barres à partir du panneau de commande. La désactivation du lecteur de codes-barres empêche le lecteur de codes-barres d'essayer de lire les informations des étiquettes. Si des étiquettes codes-barres ne sont pas utilisées, la désactivation du lecteur de codes-barres permet de réduire le temps d'initialisation.

Une mise hors puis sous tension (à l'aide du bouton situé sur le panneau avant) ou une réinitialisation de l'autochargeur (via la commande de réinitialisation de l'autochargeur située sur la page du journal des erreurs et des diagnostics de l'interface Web) est requise pour que la modification soit prise en compte.

Pour modifier le paramètre du lecteur de code-barres :

- Dans le menu principal, allez à **Configuration**, puis appuyez sur **Enter (Entrée)**.
- Depuis le menu **Configuration**, sélectionnez **Barcode Reader (Lecteur de codes-barres)** et appuyez sur **Enter (Entrée)**.
- Une case à cocher est présente en regard de **Barcode Enabled (Code-barres activé)** ou **Barcode Disabled (Code-barres désactivé)** pour indiquer le paramètre actuel. Naviguez jusqu'au paramètre désiré et appuyez sur **Enter (Entrée)**.
- Appuyez sur **Esc (Échap)** si vous souhaitez revenir au menu principal.
- Mettez hors tension puis sous tension l'autochargeur comme il vous l'est demandé.

Longueur de code-barres SCSI

La longueur de code-barres SCSI définit le nombre maximum de caractères de code-barres qui seront renvoyés dans les données d'éléments lues SCSI. L'affichage des informations sur les codes-barres sur l'interface Web et le panneau de commande n'est pas affecté par ce paramètre.

La configuration de la longueur du code-barres SCSI sur 0 désactive la troncature du code-barres et le code-barres complet sera renvoyé dans les données d'éléments lus SCSI.

Ce paramètre s'avère tout particulièrement utile si vous disposez d'une réserve de médias précédemment catalogués par un autre périphérique dont le nombre de caractères de code-barres pouvant être lus est limité (généralement compris entre 6 et 9). L'ajustement du paramètre PV124T pour le faire concorder au matériel précédent évite à l'utilisateur de devoir recataloguer tous les médias à code-barres précédemment utilisés sur l'autre périphérique.

Pour modifier le paramètre du code-barres SCSI :

1. Dans le menu principal, allez à **Configuration**, puis appuyez sur **Enter (Entrée)**.
2. Depuis le menu **Configuration**, sélectionnez **SCSI Barcode (Codes-barres SCSI)** et appuyez sur **Enter (Entrée)**.
3. Naviguez jusqu'au paramètre désiré (de 0 à 15) et appuyez sur **Enter (Entrée)**.
4. Appuyez sur **Esc (Échap)** si vous souhaitez revenir au menu principal. L'autochargeur n'a pas besoin d'être réinitialisé si vous effectuez cette modification.

Configuration des magasins

Dans certains cas, les propriétaires d'autochargeurs devaient payer des frais de licence à l'éditeur de logiciels (ISV) pour les autochargeurs à deux magasins bien qu'un seul magasin n'ait été configuré. Cela venait du fait que le logiciel ISV enregistrait l'autochargeur comme un périphérique à deux magasins, sans tenir compte du nombre de magasins configurés. Vous avez la possibilité de configurer le nombre de magasins dans l'autochargeur. Le paramètre par défaut est **Left (Gauche)**.

Pour configurer le nombre de magasins :

1. Dans le menu principal, allez à **Configuration**, puis appuyez sur **Enter (Entrée)**.
2. Dans le menu **Configuration**, allez à **Magazines (Magasins)**, puis appuyez sur **Enter (Entrée)**.
3. Dans le menu **Magazines (Magasins)**, sélectionnez **Right (Droit)**, **Left (Gauche)** ou **Both (Les deux)** pour indiquer quels magasins sont installés dans l'autochargeur.

 **REMARQUE** : Le paramètre par défaut doit être reconfiguré si le magasin de droite disponible en option est installé. Le logiciel de sauvegarde hôte peut également requérir une modification de la configuration pour pouvoir prendre en charge les emplacements supplémentaires de médias.

Configuration de la sécurité

Vous pouvez ajouter de la sécurité au panneau avant en protégeant par mot de passe la fonctionnalité de l'autochargeur. La configuration de la sécurité ne protège que la fonctionnalité du panneau avant. La configuration par défaut est **Off (Désactivée)**, ce qui signifie qu'aucun mot de passe n'est exigé. Cependant, vous pouvez activer l'option de sécurité afin d'obliger les utilisateurs à saisir un mot de passe pour accéder à la fonctionnalité.

Option de sécurité

Lorsque vous utilisez l'autochargeur pour la première fois, l'option de sécurité est configurée sur **Off (Désactivée)**. Suivez la procédure suivante pour activer l'option de sécurité. Vous devez avoir un mot de passe de niveau administrateur pour configurer des mots de passe.

Pour configurer l'option de sécurité :

1. Dans le menu principal, allez à **Configuration**, puis appuyez sur **Enter (Entrée)**.
2. Dans le menu **Configuration**, allez à **Security (Sécurité)**. Si l'option est cochée, elle est **On (activée)**. Si elle n'est pas cochée, l'option de sécurité est **Off (désactivée)**.
3. Appuyez sur **Enter (Entrée)**. Si vous n'êtes pas connecté en tant qu'administrateur, appuyez à nouveau sur **Enter (Entrée)** pour vous connecter.
4. Pour modifier l'option, appuyez sur **Enter (Entrée)**. Par exemple, si l'option de sécurité était **On (activée)**, elle est maintenant **Off (désactivée)** et rien n'est coché.

Configuration des mots de passe

Un grand nombre d'opérations de l'autochargeur sont protégées par mot de passe afin de garantir l'intégrité de données. Vous pouvez configurer des mots de passe au niveau administrateur et opérateur. Les utilisateurs de niveau opérateur ont accès aux menus **Commands (Commandes)** et **Status (État)**. Les utilisateurs de niveau administrateur ont accès à toutes les fonctionnalités.

Pour configurer un mot de passe :

1. Dans le menu principal, allez à **Configuration**, puis appuyez sur **Enter (Entrée)**.
2. Dans le menu **Configuration**, allez à **Set Password (Configurer mot de passe)**, puis appuyez sur **Enter (Entrée)**.
3. Pour configurer un mot de passe au niveau opérateur, allez à **Operator (Opérateur)**. Pour configurer un mot de passe au niveau de l'administrateur,

sélectionnez **Administrator (Administrateur)**.

- Appuyez sur **Enter (Entrée)**. Si vous n'êtes pas connecté en tant qu'administrateur, appuyez à nouveau sur **Enter (Entrée)** pour vous connecter.
- Dans la zone de texte, allez au premier caractère du mot de passe. Le curseur apparaît automatiquement au niveau du premier chiffre du mot de passe.
- À chaque position du mot de passe, utilisez les flèches vers le haut et le bas pour modifier la valeur de chaque chiffre. Appuyez sur **Enter (Entrée)** pour faire passer le curseur au chiffre suivant.
REMARQUE : Si vous avez fait une erreur, appuyez sur **Escape (Échapper)** pour revenir au chiffre que vous voulez modifier.
- Lorsque vous avez saisi six chiffres, l'autochargeur affiche `Submit Password` (Soumettre le mot de passe).
- Appuyez sur **Enter (Entrée)** pour soumettre le mot de passe. `Password Successfully changed` (Le mot de passe a été changé) apparaît à l'écran LCD.
- Appuyez sur **Enter (Entrée)**. Les options **Administrateur** et **Opérateur** réapparaissent. Vous pouvez saisir un autre mot de passe ou appuyer sur **Escape (Échapper)** ou **Enter (Entrée)**, si nécessaire, pour revenir au menu principal.

Accès aux mots de passe oubliés

Si vous oubliez le mot de passe de niveau administrateur, vous ne pouvez pas accéder à la fonctionnalité de l'autochargeur pour saisir un nouveau mot de passe. Dans ce cas, vous devez appeler le support technique support.dell.com. Avant d'appeler, connectez l'autochargeur à Ethernet et ouvrez le système de gestion à distance.

REMARQUE : Vous pouvez rétablir les mots de passe du panneau avant sur les valeurs par défaut définies en usine à partir du système de gestion à distance. Cependant, si vous avez oublié les mots de passe du système de gestion à distance, vous devez contacter le support technique support.dell.com. Si vous contactez le support technique support.dell.com, allumez l'ordinateur hôte avec le système de gestion à distance en ligne. Dans l'écran principal, cliquez sur **Configuration**. L'écran de saisie **Network Password (Mot de passe réseau)** ou **User name (Nom d'utilisateur)** apparaît. Les représentants du service d'assistance clientèle ont besoin du nombre entouré par les astérisques pour localiser et réinitialiser votre mot de passe. Il s'agit de votre « numéro de domaine ».

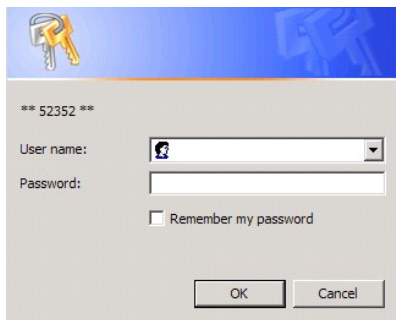

*** 52352 ***

User name:

Password:

Remember my password

OK Cancel

[Retour à la page du sommaire](#)

[Retour à la page du sommaire](#)

Comment contacter Dell : Guide d'utilisation de l'autochargeur Dell™ PowerVault™ 124T LTO-3

Comment contacter Dell

Vous pouvez contacter Dell via Internet ou par téléphone :

- 1 Pour obtenir de l'assistance en ligne, visitez le site support.dell.com.
- 1 Pour obtenir de l'assistance mondiale en ligne, cliquez sur le menu **Choose A Country/Region (Sélectionner un pays/une région)** situé en bas de la page ou consultez les adresses Web indiquées dans le tableau suivant.
- 1 Pour obtenir de l'assistance par e-mail, consultez les adresses e-mail indiquées dans le tableau suivant.

REMARQUE : Les numéros d'appel gratuits ne sont valables qu'à l'intérieur du pays pour lesquels ils sont répertoriés.

- 1 Pour obtenir de l'assistance par téléphone, utilisez les numéros de téléphone et les indicatifs indiqués dans le tableau suivant. Si vous avez besoin d'aide concernant les codes à utiliser, contactez un opérateur local ou international.

REMARQUE : Les coordonnées de contact fournies ont été jugées exactes au moment de l'impression de ce document et peuvent être modifiées.

Pays (Ville) Indicatif international Indicatif du pays Indicatif de la ville	Type de service	Indicatifs régionaux, numéros locaux, numéros gratuits, adresses Web et e-mail
Anguilla	Assistance technique en ligne	www.dell.com/ai
	Adresse e-mail	la-techsupport@dell.com
	Assistance technique, service après-vente, ventes	numéro gratuit : 800 335 0031
Antigua-et-Barbuda	Assistance technique en ligne	www.dell.com/ag
		la-techsupport@dell.com
	Assistance technique, service après-vente, ventes	1-800-805-5924
Aomen Indicatif du pays : 853	Assistance technique	numéro gratuit : 0800 105
	Service après-vente (Xiamen, Chine)	34 160 910
	Transaction - Ventes (Xiamen, Chine)	29 693 115
Argentine (Buenos Aires) Indicatif international : 00 Indicatif du pays : 54 Indicatif de la ville : 11	Assistance technique en ligne	www.dell.com/ar
	E-mail pour ordinateurs de bureau et portables	la-techsupport@dell.com
	E-mail pour serveurs et produits de stockage EMC®	la_enterprise@dell.com
	Service après-vente	numéro gratuit : 0-800-444-0730
	Assistance technique - Dell PowerApp™, Dell PowerEdge™, Dell PowerConnect™ et Dell PowerVault™	numéro gratuit : 0 800 222 0154
	Services d'assistance technique	numéro gratuit : 0-800-444-0724
Aruba	Ventes	0-810-444-3355
	Assistance technique en ligne	www.dell.com/aw
	Assistance technique, service après-vente, ventes	la-techsupport@dell.com numéro gratuit : 800 1578
Australie (Sydney) Indicatif international : 0011 Indicatif du pays : 61 Indicatif de la ville : 2	Assistance technique en ligne	support.ap.dell.com
		support.ap.dell.com/contactus
	Assistance technique	
	Grand public et bureaux personnels	numéro gratuit : 1 300 655 533
	Moyennes et grandes entreprises	numéro gratuit : 1 800 633 559
	PME/PMI, enseignement, gouvernement local	numéro gratuit : 1 800 060 889
Service après-vente	numéro gratuit : 1 300 662 196	
Autriche (Vienne) Indicatif international : 900 Indicatif du pays : 43 Indicatif de la ville : 1	Assistance technique en ligne	support.euro.dell.com
		tech_support_central_europe@dell.com
	Grand public et PME/PMI - Ventes	08 20 24 05 30 00
	Grand public et PME/PMI - Fax	08 20 24 05 30 49
	Service après-vente (grand public et PME/PMI)	08 20 24 05 30 14
	Assistance technique (grand public et PME/PMI)	08 20 24 05 30 17
	Service après-vente (comptes privilégiés et grandes entreprises)	08 20 24 05 30 16
	Assistance technique (comptes privilégiés et grandes entreprises)	08 20 24 05 30 17
Standard	08 20 24 05 30 00	

Bahamas	Assistance technique en ligne	www.dell.com/bs
		la-techsupport@dell.com
	Assistance technique, service après-vente, ventes	numéro gratuit : 1 866 874 3038
La Barbade	Assistance technique en ligne	www.dell.com/bb
		la-techsupport@dell.com
	Assistance technique, service après-vente, ventes	numéro gratuit : 1 800 534 3142
Belgique (Bruxelles) Indicatif international : 00 Indicatif du pays : 32 Indicatif de la ville : 2	Assistance technique en ligne	support.euro.dell.com
	Support général	02 481 92 88
	Fax de l'assistance générale	02 481 92 95
	Service après-vente	02 713 15 65
	Grandes entreprises - Ventes	02 481 91 00
	Fax	02 481 92 99
	Standard	02 481 91 00
Bermudes	Assistance technique en ligne	www.dell.com/bm
		la-techsupport@dell.com
	Assistance technique, service après-vente, ventes	1-877-890-0751
Bolivie	Assistance technique en ligne	www.dell.com/bo
		la-techsupport@dell.com
	Assistance technique, service après-vente, ventes	numéro gratuit : 800-10-0238
Brésil Indicatif international : 00 Indicatif du pays : 55 Indicatif de la ville : 51	Assistance technique en ligne	www.dell.com/br
		BR_TechSupport@dell.com
	Service après-vente et support technique	0800 970 3355
	Assistance technique - Fax	51 2104 5470
	Service après-vente - Fax	51 2104 5480
	Ventes	0800 970 3390
Îles Vierges britanniques	Assistance technique, service après-vente, ventes	numéro gratuit : 1 866 278 6820
Brunei Indicatif du pays : 673	Assistance technique (Penang, Malaisie)	604 633 4966
	Service après-vente (Penang, Malaisie)	604 633 3101 ou numéro gratuit : 801 1012
	Transaction - Ventes (Penang, Malaisie)	604 633 3101 ou numéro gratuit : 801 1012
Canada (North York, Ontario) Indicatif international : 011	Suivi de commande en ligne	www.dell.ca/ostatus
	Assistance technique en ligne	support.ca.dell.com
	Service AutoTech (assistance automatisée pour la garantie et le matériel)	numéro gratuit : 1-800-247-9362
	Service après-vente	
	Grand public et bureaux personnels	numéro gratuit : 1 800 847 4096
	PME/PMI	numéro gratuit : 1 800 906 3355
	Moyennes/grandes entreprises, gouvernement, éducation	numéro gratuit : 1 800 387 5757
	Assistance téléphonique pour la garantie du matériel	
	Ordinateurs pour grand public et bureaux personnels	numéro gratuit : 1 800 847 4096
	Ordinateurs pour petites/moyennes/grandes entreprises, gouvernement	numéro gratuit : 1 800 387 5757
	Imprimantes, projecteurs, télévisions, assistants personnels, juke-box numériques et combinés sans fil	1-877-335-5767
	Ventes	
	Ventes - Grand public et petites entreprises	numéro gratuit : 1 800 999 3355
	PME/PMI	numéro gratuit : 1-800-387-5752
Moyennes/grandes entreprises, gouvernement	numéro gratuit : 1 800 387 5755	
Pièces détachées et service étendu	1-866-440-3355	
Îles Caïmans	Assistance technique en ligne	la-techsupport@dell.com
	Assistance technique, service après-vente, ventes	1-877-262-5415
Chili (Santiago) Indicatif du pays : 56 Indicatif de la ville : 2	Assistance technique en ligne	www.dell.com/cl
		la-techsupport@dell.com
	Ventes et assistance clientèle	numéro gratuit : 1 230 020 3397 ou 800 20 1385
Chine (Xiamen) Indicatif du pays : 86 Indicatif de la ville : 592	Assistance technique en ligne	support.dell.com.cn
	E-mail de l'assistance technique	support.dell.com.cn/email
	E-mail du service après-vente	customer_cn@dell.com
	Assistance technique - Fax	592 818 1350
	Assistance technique - Dell™ Dimension™ et Dell Inspiron™	numéro gratuit : 800 858 2969
Assistance technique - Dell OptiPlex™, Dell Latitude™ et Dell Precision™	numéro gratuit : 800 858 0950	

	Assistance technique - Serveurs et stockage	numéro gratuit : 800 858 0960
	Assistance technique - Projecteurs, assistants personnels, commutateurs, routeurs, etc.	numéro gratuit : 800 858 2920
	Assistance technique - Imprimantes	numéro gratuit : 800 858 2311
	Service après-vente	numéro gratuit : 800 858 2060
	Service après-vente - Fax	592 818 1308
	Grand public et PME/PMI	numéro gratuit : 800 858 2222
	Division des comptes privilégiés	numéro gratuit : 800 858 2557
	Grands comptes d'entreprise - Programme des comptes hors États-Unis	numéro gratuit : 800 858 2055
	Grands comptes d'entreprise - Comptes clés	numéro gratuit : 800 858 2628
	Grands comptes d'entreprises - Nord	numéro gratuit : 800 858 2999
	Grands comptes d'entreprise - Pouvoirs publics et enseignement - Nord	numéro gratuit : 800 858 2955
	Grands comptes d'entreprises - Est	numéro gratuit : 800 858 2020
	Grands comptes d'entreprise - Pouvoirs publics et enseignement - Est	numéro gratuit : 800 858 2669
	Grands comptes d'entreprise - Queue Team	numéro gratuit : 800 858 2572
	Grands comptes d'entreprises - Sud	numéro gratuit : 800 858 2355
	Grands comptes d'entreprises - Ouest	numéro gratuit : 800 858 2811
	Grands comptes d'entreprise - Pièces détachées	numéro gratuit : 800 858 2621
Colombie	Assistance technique en ligne	www.dell.com/co
		la-techsupport@dell.com
	Assistance technique, service après-vente, ventes	01-800-915-4755
Costa Rica	Assistance technique en ligne	www.dell.com/cr
		la-techsupport@dell.com
	Assistance technique, service après-vente, ventes	0800-012-0231
République tchèque (Prague) Indicatif international : 00 Indicatif du pays : 420	Assistance technique en ligne	support.euro.dell.com
		czech_dell@dell.com
	Assistance technique	22537 2727
	Service après-vente	22537 2707
	Fax	22537 2714
	Fax de l'assistance technique	22537 2728
	Standard	22537 2711
Danemark (Copenhague) Indicatif international : 00 Indicatif du pays : 45	Assistance technique en ligne	support.euro.dell.com
	Assistance technique	7023 0182
	Service après-vente - Comptes établis	7023 0184
	Service après-vente (grand public et PME/PMI)	3287 5505
	Standard - Comptes établis	3287 1200
	Fax du standard - Comptes établis	3287 1201
	Standard - Grand public et PME/PMI	3287 5000
	Fax du standard - Grand public et PME/PMI	3287 5001
Dominique	Assistance technique en ligne	www.dell.com/dm
		la-techsupport@dell.com
	Assistance technique, service après-vente, ventes	numéro gratuit : 1-866-278-6821
République dominicaine	Assistance technique en ligne	www.dell.com/do
		la-techsupport@dell.com
	Assistance technique, service après-vente, ventes	1-800-156-1588
Équateur	Assistance technique en ligne	www.dell.com/ec
		la-techsupport@dell.com
	Assistance technique, service après-vente, ventes (depuis Quito)	numéro gratuit : 999 119 877 655 3355
	Assistance technique, service après-vente, ventes (depuis Guayaquil)	numéro gratuit : 1 800 999 119 877 655 3355
Salvador	Assistance technique en ligne	www.dell.com/sv
		la-techsupport@dell.com
	Assistance technique, service après-vente, ventes	800-6132
Finlande (Helsinki) Indicatif international : 990 Indicatif du pays : 358 Indicatif de la ville : 9	Assistance technique en ligne	support.euro.dell.com
		fi_support@dell.com
	Assistance technique	0207 533 555
	Service après-vente	0207 533 538
	Standard	0207 533 533
	Fax	0207 533 530
	Ventes (moins de 500 employés)	0207 533 540

	Ventes (plus de 500 employés)	0207 533 533
France (Paris) (Montpellier)	Assistance technique en ligne	support.euro.dell.com
Indicatif international : 00	Grand public et PME/PMI	
Indicatif du pays : 33	Assistance technique	0825 387 270
Indicatif de la ville : (1) (4)	Service après-vente	0825 823 833
	Standard	0825 004 700
	Standard (appels provenant de l'extérieur de la France)	04 99 75 40 00
	Ventes	0825 004 700
	Fax	0825 004 701
	Fax (appels provenant de l'extérieur de la France)	04 99 75 40 01
	Grandes entreprises	
	Assistance technique	0825 004 719
	Service après-vente	0825 338 339
	Standard	01 55 94 71 00
	Ventes	01 55 94 71 00
	Fax	01 55 94 71 01
Allemagne (Francfort)	Assistance technique en ligne	support.euro.dell.com
Indicatif international : 00		tech_support_central_europe@dell.com
Indicatif du pays : 49	Assistance technique	069 9792-7200
Indicatif de la ville : 69	Service après-vente (grand public et PME/PMI)	0180-5-224400
	Service après-vente (comptes client internationaux)	069 9792-7320
	Service après-vente (comptes privilégiés)	069 9792-7320
	Service après-vente (grands comptes)	069 9792-7320
	Service après-vente (comptes publics)	069 9792-7320
	Standard	069 9792-7000
Grèce	Assistance technique en ligne	support.euro.dell.com
Indicatif international : 00	Assistance technique	00800-44 14 95 18
Indicatif du pays : 30	Service d'assistance technique Gold	00800-44 14 00 83
	Standard	2108129810
	Standard - Service Gold	2108129811
	Ventes	2108129800
	Fax	2108129812
Grenade	Assistance technique en ligne	www.dell.com/gd
		la-techsupport@dell.com
	Assistance technique, service après-vente, ventes	numéro gratuit : 1 866 540 3355
Guatemala	Assistance technique en ligne	www.dell.com/gt
		la-techsupport@dell.com
	Assistance technique, service après-vente, ventes	1-800-999-0136
Guyane	Assistance technique en ligne	la-techsupport@dell.com
	Assistance technique, service après-vente, ventes	numéro gratuit : 1 877 270 4609
Hong Kong	Assistance technique en ligne	support.ap.dell.com
Indicatif international : 001		support.dell.com.cn/email
Indicatif du pays : 852	Assistance technique - Dimension et Inspiron	00852-2969 3188
	Assistance technique - OptiPlex, Latitude et Dell Precision	00852-2969 3191
	Assistance technique - Serveurs et stockage	00852-2969 3196
	Assistance technique - Projecteurs, assistants personnels, commutateurs, routeurs, etc.	00852-3416 0906
	Service après-vente	00852-3416 0910
	Grands comptes d'entreprises	00852-3416 0907
	Programmes clientèle globaux	00852-3416 0908
	Division des moyennes entreprises	00852-3416 0912
	Division Grand public et PME/PMI	00852-2969 3105
Inde	Assistance technique en ligne	support.ap.dell.com
	Assistance technique (ordinateurs de bureau et portables)	
	E-mail de l'assistance technique (ordinateurs de bureau)	india_support_desktop@dell.com
	E-mail de l'assistance technique (ordinateurs portables)	india_support_notebook@dell.com
	Numéros de téléphone	080-25068032 ou 080-25068034
		ou votre indicatif de ville STD + 60003355
		ou numéro gratuit : 1 800 425 8045

	Assistance technique (serveurs)	
	E-mail	india_support_Server@dell.com
	Numéros de téléphone	080-25068032 ou 080-25068034 ou votre indicatif de ville STD + 60003355 ou numéro gratuit : 1 800 425 8045
	Assistance technique Gold uniquement	
	E-mail	eec_ap@dell.com
	Numéros de téléphone	080-25068033 ou votre indicatif de ville STD + 60003355 ou numéro gratuit : 1 800 425 9045
	Service après-vente	
	Grand public et PME/PMI	India_care_HSB@dell.com numéro gratuit : 1 800 4254051
	Grands comptes d'entreprises	India_care_REL@dell.com numéro gratuit : 1 800 4252067
	Ventes	
	Grands comptes d'entreprises	1600 33 8044
	Grand public et PME/PMI	1600 33 8046
Irlande (Cherrywood)	Assistance technique en ligne	support.euro.dell.com
Indicatif international : 00		dell_direct_support@dell.com
Indicatif du pays : 353	Assistance technique	
Indicatif de la ville : 1	Ordinateurs professionnels	1850 543 543
	Ordinateurs personnels	1850 543 543
	Assistance technique à domicile	1850 200 889
	Ventes	
	Accueil	1850 333 200
	PME/PMI	1850 664 656
	Moyennes entreprises	1850 200 646
	Grandes entreprises	1850 200 646
	E-mail (ventes)	Dell_IRL_Outlet@dell.com
	Service après-vente	
	Grand public et PME/PMI	01 204 4014
	Entreprises (plus de 200 employés)	1850 200 982
	Assistance générale	
	Fax/Fax (ventes)	01 204 0103
	Standard	01 204 4444
	Service après-vente au Royaume-Uni (appels au Royaume-Uni uniquement)	0870 906 0010
	Service après-vente pour les grandes entreprises (appels au Royaume-Uni uniquement)	0870 907 4499
	Ventes au Royaume-Uni (appels au Royaume-Uni uniquement)	0870 907 4000
Italie (Milan)	Assistance technique en ligne	support.euro.dell.com
Indicatif international : 00	Grand public et PME/PMI	
Indicatif du pays : 39	Assistance technique	02 577 826 90
Indicatif de la ville : 02	Service après-vente	02 696 821 14
	Fax	02 696 821 13
	Standard	02 696 821 12
	Grandes entreprises	
	Assistance technique	02 577 826 90
	Service après-vente	02 577 825 55
	Fax	02 575 035 30
	Standard	02 577 821
Jamaïque	Assistance technique en ligne	la-techsupport@dell.com
	Assistance technique, service après-vente, ventes (appels en Jamaïque uniquement)	1-800-440-9205
Japon (Kawasaki)	Assistance technique en ligne	support.jp.dell.com
Indicatif international : 001	Assistance technique - Dimension et Inspiron	numéro gratuit : -226
Indicatif du pays : 81	Assistance technique à l'extérieur du Japon - Dimension et Inspiron	81-44-520-1435
Indicatif de la ville : 44	Assistance technique - Dell Precision, OptiPlex et Latitude	numéro gratuit : 0120 198 433
	Assistance technique à l'extérieur du Japon - Dell Precision, OptiPlex et Latitude	81-44-556-3894

	Assistance technique - Dell PowerApp, Dell PowerEdge, Dell PowerConnect et Dell PowerVault	Numéro gratuit : 0120-198-498
	Assistance technique à l'extérieur du Japon - Dell PowerApp, Dell PowerEdge, Dell PowerConnect et Dell PowerVault	81-44-556-4162
	Assistance technique - Projecteurs, assistants personnels, imprimantes, routeurs	numéro gratuit : 0120 981 690
	Assistance technique à l'extérieur du Japon - Projecteurs, assistants personnels, imprimantes, routeurs	81-44-556-3468
	Service Faxbox	044-556-3490
	Service de suivi de commande automatisé 24h/24	044-556-3801
	Service après-vente	044-556-4240
	Division ventes aux entreprises (jusqu'à 400 employés)	044-556-1465
	Division ventes aux comptes privilégiés (plus de 400 employés)	044-556-3433
	Ventes secteur public (agences gouvernementales, établissements d'enseignement et établissements médicaux)	044-556-5963
	Segment global du Japon	044-556-3469
	Particuliers	044-556-1657
	Ventes en ligne (particuliers)	044-556-2203
	Ventes sur site (particuliers)	044-556-4649
	Standard	044-556-4300
Corée (Séoul) Indicatif international : 001 Indicatif du pays : 82 Indicatif de la ville : 2	Assistance technique en ligne	support.ap.dell.com
	Assistance technique, service après-vente	numéro gratuit : 080 200 3800
	Assistance technique - Dimension, assistants personnels, dispositifs électroniques et accessoires	numéro : 080 200 3801
	Ventes	numéro gratuit : 080 200 3600
	Fax	2194-6202
	Standard	2194-6000
Amérique latine	Assistance technique clientèle (Austin, Texas, États-Unis)	512 728-4093
	Service après-vente (Austin, Texas, États-Unis)	512 728-3619
	Fax (assistance technique et service après-vente) (Austin, Texas, États-Unis)	512 728-3883
	Ventes (Austin, Texas, États-Unis)	512 728-4397
	Fax pour les ventes (Austin, Texas, États-Unis)	512 728-4600 ou 512 728-3772
Luxembourg Indicatif international : 00 Indicatif du pays : 352	Assistance technique en ligne	support.euro.dell.com
	Assistance technique	342 08 08 075
	Grand public et PME/PMI - Ventes	+32 (0) 2713 15 96
	Grandes entreprises - Ventes	26 25 77 81
	Service après-vente	+32 (0) 2481 91 19
	Fax	26 25 77 82
Malaisie (Penang) Indicatif international : 00 Indicatif du pays : 60 Indicatif de la ville : 4	Assistance technique en ligne	support.ap.dell.com
	Assistance technique - Dell Precision, OptiPlex et Latitude	numéro gratuit : 1 800 880 193
	Assistance technique - Dimension, Inspiron, dispositifs électroniques et accessoires	numéro gratuit : 1 800 881 306
	Assistance technique - PowerApp, PowerEdge, PowerConnect et PowerVault	numéro gratuit : 1 800 881 386
	Service après-vente	numéro gratuit : 1 800 881 306 (option 6)
	Transaction - Ventes	numéro gratuit : 1 800 888 202
	Grandes entreprises - Ventes	numéro gratuit : 1 800 888 213
Mexique Indicatif international : 00 Indicatif du pays : 52	Assistance technique en ligne	www.dell.com/mx
		la-techsupport@dell.com
	Assistance technique	001-866-563-4425
	Ventes	50-81-8800 ou 001-800-888-3355
	Service après-vente	001-877-384-8979 ou 001-877-269-3383
	Standard	50 81 8800 ou 001 800 888 3355 ou 001 866 851 1754
Montserrat	Assistance technique en ligne	la-techsupport@dell.com
	Assistance technique, service après-vente, ventes	numéro gratuit : 1 866 278 6822
Antilles néerlandaises	Assistance technique en ligne	la-techsupport@dell.com
	Assistance technique, service après-vente, ventes	001-800-882-1519
Pays-Bas (Amsterdam)	Assistance technique en ligne	support.euro.dell.com

Indicatif international : 00 Indicatif du pays : 31 Indicatif de la ville : 20	Assistance technique	020 674 45 00	
	Assistance technique - Fax	020 674 47 66	
	Service après-vente (grand public et PME/PMI)	020 674 42 00	
	Service après-vente (comptes établis)	020 674 43 25	
	Grand public et PME/PMI - Ventes	020 674 55 00	
	Ventes relationnelles	020 674 50 00	
	Grand public et PME/PMI - Ventes - Fax	020 674 47 75	
	Ventes relationnelles - Fax	020 674 47 50	
	Standard	020 674 50 00	
Standard de fax	020 674 47 50		
Nouvelle-Zélande	Assistance technique en ligne	support.ap.dell.com	
Indicatif international : 00		support.ap.dell.com/contactus	
Indicatif du pays : 64	Assistance technique, service après-vente, ventes	0800 441 567	
Nicaragua	Assistance technique en ligne	www.dell.com/ni	
		la-techsupport@dell.com	
	Assistance technique, service après-vente, ventes	001-800-220-1377	
Norvège (Lysaker)	Assistance technique en ligne	support.euro.dell.com	
	Indicatif international : 00	Assistance technique	671 16882
		Service après-vente (comptes établis)	671 17575
	Indicatif du pays : 47	Service après-vente (grand public et PME/PMI)	23162298
		Standard	671 16800
	Standard - Fax	671 16865	
Panama	Assistance technique en ligne	www.dell.com/pa	
		la-techsupport@dell.com	
	Assistance technique, service après-vente, ventes	011-800-507-1264	
Pérou	Assistance technique en ligne	www.dell.com/pe	
		la-techsupport@dell.com	
	Assistance technique, service après-vente, ventes	0800-50-669	
Pologne (Varsovie)	Assistance technique en ligne	support.euro.dell.com	
	Indicatif international : 011		pl_support_tech@dell.com
		Service après-vente - Téléphone	57 95 700
	Indicatif du pays : 48	Service après-vente	57 95 999
	Indicatif de la ville : 22	Ventes	57 95 999
		Service après-vente - Fax	57 95 806
		Accueil - Fax	57 95 998
	Standard	57 95 999	
Portugal	Assistance technique en ligne	support.euro.dell.com	
	Indicatif international : 00	Assistance technique	707200149
		Service après-vente	800 300 413
	Indicatif du pays : 351	Ventes	800 300 410 ou 800 300 411 ou 800 300 412 ou 21 422 07 10
		Fax	21 424 01 12
Porto Rico	Assistance technique en ligne	www.dell.com/pr	
		la-techsupport@dell.com	
	Assistance technique	numéro gratuit : 1 866 390 4695 ou 1 866 851 1760	
	Service après-vente et ventes	1-877-537-3355	
Saint-Kitts-et-Nevis	Assistance technique en ligne	www.dell.com/kn	
		la-techsupport@dell.com	
	Assistance technique, service après-vente, ventes	numéro gratuit : 1 866 540 3355	
Sainte-Lucie	Assistance technique en ligne	www.dell.com/lc	
		la-techsupport@dell.com	
	Assistance technique, service après-vente, ventes	numéro gratuit : 1 866 464 52	
Saint-Vincent-et-les-Grenadines	Assistance technique en ligne	www.dell.com/vc	
		la-techsupport@dell.com	
	Assistance technique, service après-vente, ventes	numéro gratuit : 1 866 464 4353	
Singapour (Singapour)	REMARQUE : Les numéros de téléphone dans cette section doivent être composés depuis Singapour et la Malaisie.		
Indicatif international : 005	Assistance technique en ligne	support.ap.dell.com	

Indicatif du pays : 65	Assistance technique - Dimension, Inspiron, dispositifs électroniques et accessoires	numéro gratuit : 1 800 394 7430
	Assistance technique - OptiPlex, Latitude et Dell Precision	numéro gratuit : 1 800 394 7488
	Assistance technique - PowerApp, PowerEdge, PowerConnect et PowerVault	numéro gratuit : 1 800 394 7478
	Service après-vente	numéro gratuit : 1 800 394 7430 (option 6)
	Transaction - Ventes	numéro gratuit : 1 800 394 7412
	Grandes entreprises - Ventes	numéro gratuit : 1 800 394 7419
Slovaquie (Prague)	Assistance technique en ligne	support.euro.dell.com
Indicatif international : 00		czech_dell@dell.com
	Assistance technique	02 5441 5727
Indicatif du pays : 421	Service après-vente	420 22537 2707
	Fax	02 5441 8328
	Tech. - Fax	02 5441 8328
	Standard (Ventes)	02 5441 7585
Afrique du Sud (Johannesburg)	Assistance technique en ligne	support.euro.dell.com
Indicatif international : 09/091		dell_za_support@dell.com
	Gold Queue	011 709 7713
Indicatif du pays : 27	Assistance technique	011 709 7710
	Service après-vente	011 709 7707
Indicatif de la ville : 11	Ventes	011 709 7700
	Fax	011 706 0495
	Standard	011 709 7700
Pays de l'Asie du Sud-Est et du Pacifique	Assistance technique, service après-vente et ventes (Penang, Malaisie)	604 633 4810
Espagne (Madrid)	Assistance technique en ligne	support.euro.dell.com
Indicatif international : 00	Grand public et PME/PMI	
	Assistance technique	902 100 130
Indicatif du pays : 34	Service après-vente	902 118 540
	Ventes	902 118 541
Indicatif de la ville : 91	Standard	902 118 541
	Fax	902 118 539
	Grandes entreprises	
	Assistance technique	902 100 130
	Service après-vente	902 115 236
	Standard	91 722 92 00
	Fax	91 722 95 83
Suède (Upplands Vasby)	Assistance technique en ligne	support.euro.dell.com
Indicatif international : 00	Assistance technique	08 590 05 199
	Service après-vente (comptes établis)	08 590 05 642
Indicatif du pays : 46	Service après-vente (grand public et PME/PMI)	08 587 70 527
	Support du programme d'achat Employés (EPP)	020 140 14 44
Indicatif de la ville : 8	Assistance technique - Fax	08 590 05 594
	Ventes	08 590 05 185
Suisse (Genève)	Assistance technique en ligne	support.euro.dell.com
Indicatif international : 00		Tech_support_central_Europe@dell.com
	Assistance technique (grand public et PME/PMI)	0844 811 411
Indicatif du pays : 41	Assistance technique (grandes entreprises)	0844 822 844
	Service après-vente (grand public et PME/PMI)	0848 802 202
Indicatif de la ville : 22	Service après-vente (grandes entreprises)	0848 821 721
	Standard	0848 335 599
	Fax	022 799 01 90
	Standard	022 799 01 01
Taiwan	Assistance technique en ligne	support.ap.dell.com
Indicatif international : 002		support.dell.com.cn/email
	Assistance technique - OptiPlex, Latitude, Inspiron, Dimension, dispositifs électroniques et accessoires	numéro gratuit : 0080 186 1011
Indicatif du pays : 886	Assistance technique - Serveurs et stockage	numéro gratuit : 0080 160 1256
	Service après-vente	numéro gratuit : 0080 160 1250 (option 5)
	Transaction - Ventes	numéro gratuit : 0080 165 1228
	Grandes entreprises - Ventes	numéro gratuit : 0080 165 1227

Thaïlande Indicatif international : 001 Indicatif du pays : 66	Assistance technique en ligne	support.ap.dell.com
	Assistance technique - OptiPlex, Latitude et Dell Precision	numéro gratuit : 1800 0060 07
	Assistance technique - PowerApp, PowerEdge, PowerConnect et PowerVault	numéro gratuit : 1800 0600 09
	Service après-vente	numéro gratuit : 1800 006 007 (option 7)
	Grandes entreprises - Ventes	numéro gratuit : 1800 006 009
Trinidad/Tobago	Transaction - Ventes	numéro gratuit : 1800 006 006
	Assistance technique en ligne	www.dell.com/tt
		la-techsupport@dell.com
	Assistance technique, service après-vente, ventes	numéro gratuit : 1 888 799 5908
Îles Turques et Caïcos	Assistance technique en ligne	www.dell.com/tc
		la-techsupport@dell.com
	Assistance technique, service après-vente, ventes	numéro gratuit : 1 877 441 4735
Royaume-Uni (Bracknell) Indicatif international : 00 Indicatif du pays : 44 Indicatif de la ville : 1344	Assistance technique en ligne	support.euro.dell.com
		dell_direct_support@dell.com
	Service après-vente en ligne	support.euro.dell.com/uk/en/ECare/form/home.asp
	Ventes	
	Grand public et PME/PMI - Ventes	0870 907 4000
	Grandes entreprises et pouvoirs publics - Ventes	01344 860 456
	Service après-vente	
	Grand public et PME/PMI	0870 906 0010
	Grandes entreprises	01344 373 185
	Comptes privilégiés (500 à 5000 employés)	0870 906 0010
	Comptes internationaux	01344 373 186
	Gouvernement central	01344 373 193
	Gouvernement local et enseignement	01344 373 199
	Santé	01344 373 194
	Assistance technique	
	Comptes de grandes entreprises/comptes privilégiés/PCA (plus de 1000 employés)	0870 908 0500
	Autres produits Dell	0870 353 0800
Assistance générale		
Grand public et PME/PMI - Fax	0870 907 4006	
Uruguay	Assistance technique en ligne	www.dell.com/uy
		la-techsupport@dell.com
	Assistance technique, service après-vente, ventes	numéro gratuit : 000 413 598 2521
États-Unis (Austin, Texas) Indicatif international : 011 Indicatif du pays : 1	Services Dell pour les sourds, les malentendants ou les personnes ayant des difficultés d'élocution	numéro gratuit : 1-877-DELLTTY (1-877-335-5889)
	Fax	numéro gratuit : 1 800 727 8320
	Assistance technique	support.dell.com
	Grand public et bureaux personnels	numéro gratuit : 1 800 624 9896
	Service AutoTech (ordinateurs portables et de bureau)	numéro gratuit : 1-800-247-9362
	PME/PMI	numéro gratuit : 1 800 456 3355
	Moyennes et grandes entreprises	numéro gratuit : 1 877 671 3355
	Gouvernement régional et local	numéro gratuit : 1 800 981 3355
	Gouvernement fédéral	numéro gratuit : 1 800 727 1100
	Soins médicaux	numéro gratuit : 1 800 274 1550
	Enseignement primaire et secondaire	numéro gratuit : 1 888 977 3355
	Enseignement supérieur	numéro gratuit : 1 800 274 7799
	Imprimantes, projecteurs, assistants personnels et joueurs MP3	numéro gratuit : 1 877 459 7298
	Service après-vente	numéro gratuit : 1 800 624 9897
	Suivi de commande automatisé	numéro gratuit : 1 800 433 9014
	PME/PMI	numéro gratuit : 1 800 456 3355
	Moyennes et grandes entreprises	numéro gratuit : 1 877 671 3355
	Gouvernement régional et local	numéro gratuit : 1 800 981 3355
	Gouvernement fédéral	numéro gratuit : 1 800 727 1100
	Soins médicaux	numéro gratuit : 1 800 274 1550
	Enseignement primaire et secondaire	numéro gratuit : 1 888 977 3355
Enseignement supérieur	numéro gratuit : 1 800 274 7799	
Programme d'achat Employés	numéro gratuit : 1 800 695 8133	

	Services financiers	www.dellfinancialservices.com
	Contrats et prêts	numéro gratuit : 1 877 577 3355
	Comptes privilégiés Dell	numéro gratuit : 1 800 283 2210
	Ventes	1-800-289-3355 ou 1-800-879-3355
	Point de vente Dell	numéro gratuit : 1 888 798 7561
	Logiciels et périphériques - Ventes	numéro gratuit : 1 800 671 3355
Îles Vierges américaines	Assistance technique en ligne	www.dell.com/vi
		la-techsupport@dell.com
	Assistance technique, service après-vente, ventes	numéro gratuit : 1 877 702 4360
Venezuela	Assistance technique en ligne	www.dell.com/ve
		la-techsupport@dell.com
	Assistance technique, service après-vente, ventes	0800-100-4752

[Retour à la page du sommaire](#)

[Retour à la page du sommaire](#)

Diagnostics : Guide d'utilisation de l'autochargeur Dell™ PowerVault™ 124T LTO-3

- [Tests de diagnostic à partir du panneau avant](#)
- [Tests de diagnostic du système de gestion à distance](#)

Tests de diagnostic à partir du panneau avant

Les tests de diagnostic vous permettent de calibrer les composants de l'autochargeur, de vérifier l'état des composants et d'évaluer la fonctionnalité de l'autochargeur. À partir du panneau avant, vous pouvez exécuter tous les tests de diagnostic. Comme certains tests nécessitent que vous insériez manuellement au moins deux cartouches, vous ne pouvez exécuter que certains tests de diagnostic avec le système de gestion à distance (voir « [Tests de diagnostic avec le système de gestion à distance](#) »).

 **REMARQUE** : Le système de gestion à distance vous permet de lancer tous les tests de diagnostic, mais les tests qui exigent qu'une cartouche soit insérée s'interrompent si personne n'insère manuellement la cartouche dans les délais impartis.

Configuration de la sécurité

Lorsque vous activez la fonction de sécurité, les tests de diagnostic sont protégés par mot de passe afin de garantir l'intégrité de données. Pour accéder aux tests de diagnostic, vous devez d'abord entrer un mot de passe administrateur. Si vous n'entrez pas ce mot de passe, vous y serez invité lorsque vous essaieriez d'exécuter un test de diagnostic.

Vous pouvez aussi entrer des mots de passe à partir du menu **Command** (**Commande**) comme suit :

1. À partir de n'importe quel menu, cliquez sur l'en-tête **Commands** (**Commandes**). L'écran **Commands** (**Commandes**) s'affiche.
2. Dans la zone de texte **Commands** (**Commandes**), allez à **Enter Password** (**Saisir le mot de passe**), puis appuyez sur **Enter** (**Entrée**).
3. Dans le sous-menu **Enter Password** (**Saisir le mot de passe**), allez à **Administrator** (**Administrateur**), puis appuyez sur **Enter** (**Entrée**).
4. Dans la zone de texte, sélectionnez le premier chiffre du mot de passe, puis appuyez sur **Enter** (**Entrée**).
5. Répétez l'étape 4 pour saisir les autres chiffres du mot de passe.

 **REMARQUE** : Appuyez sur **Escape** (**Échapper**) pour revenir à une zone de texte précédente, si nécessaire.

Lorsque vous avez fini de saisir votre mot de passe, **Submit Password** (**Soumettre le mot de passe**) apparaît à l'écran LCD au-dessous des astérisques.

6. Appuyez sur **Enter** (**Entrée**) pour soumettre votre mot de passe. L'écran retourne au sous-menu **Enter Password** (**Saisir le mot de passe**).

Arrêt d'un test de diagnostic

Il est possible que vous ayez besoin d'arrêter un test de diagnostic en cours. Pour arrêter un test de diagnostic en cours, utilisez la fonction **End Curr. Test** (**Arrêter le test en cours**). Lorsque vous sélectionnez **End Curr. Test** (**Arrêter le test en cours**), les opérations du magasin ou du sélecteur se terminent et le test de diagnostic est arrêté.

Pour arrêter un test depuis le panneau avant :

1. Alors que le test de diagnostic que vous voulez arrêter est en cours d'exécution, appuyez sur **Escape** (**Échapper**). Le sous-menu **Diagnostics** apparaît.
2. Dans le sous-menu, sélectionnez **End Curr. Test** (**Arrêter le test en cours**), puis appuyez sur **Enter** (**Entrée**). **User Abort** (**Interruption par l'utilisateur**) apparaît.
3. Appuyez sur **Enter** (**Entrée**) pour revenir au sous-menu **Diagnostics**. Consultez le système de gestion à distance pour obtenir les résultats du test.

Pour arrêter un test depuis le système de gestion à distance :

1. Cliquez sur le bouton **Stop Test** (**Arrêter le test**) dans la section **Diagnostics** de la page **Error Logs and Diagnostics** (**Journaux d'erreurs et diagnostics**).
2. Sélectionnez **View Status** (**Afficher l'état**) pour consulter les résultats de la commande. **Test Stopped** (**Test arrêté**) apparaît avec les résultats du test.

Tests de diagnostic du panneau avant

Vous pouvez exécuter les tests de diagnostic suivants à l'aide du panneau avant :

- 1 Picker Test (Test de sélecteur)
- 1 Magazine Test (Test de magasin)
- 1 Inventory Test (Test d'inventaire)
- 1 Random Moves (Mouvements aléatoires)

Pour exécuter n'importe quel test de diagnostic à partir du panneau avant :

1. À partir de n'importe quel menu, cliquez sur l'en-tête **Diagnostics**. L'écran **Diagnostics** s'affiche.
2. Sélectionnez le test que vous voulez exécuter et appuyez sur **Enter (Entrée)**.

Si vous êtes déjà connecté en tant qu'administrateur, le test s'exécute immédiatement. Le message **Running Test (Test en cours)** apparaît pendant que le test s'exécute.

 **REMARQUE** : Chaque test dure de 30 secondes à quelques minutes. Pour arrêter le test prématurément, voir « [Arrêt d'un test de diagnostic](#) ».

3. Si vous n'avez pas ouvert de session, on vous demandera d'entrer le mot de passe administrateur. Procédez comme suit :

- o À partir du panneau avant, entrez le mot de passe administrateur à l'aide des flèches vers le **Up (haut)** et le **Down (bas)** pour sélectionner chaque chiffre, puis appuyez sur **Enter (Entrée)** pour passer au chiffre suivant. Pour revenir au chiffre précédent, appuyez sur **Escape (Échapper)**. Lorsque vous avez saisi le mot de passe à six chiffres, vous devez appuyer encore une fois sur **Enter (Entrée)** pour soumettre le mot de passe. Si le mot de passe est inexact, vous devez le ressaisir en suivant la même procédure. Sinon, vous retourneriez au menu **Diagnostics**. Appuyez sur **Enter (Entrée)** pour exécuter le test de votre choix.

Running Test (Test en cours) apparaît pendant que le test s'exécute. Pour arrêter le test prématurément, voir « [Arrêt d'un test de diagnostic](#) ».

4. Si le test a réussi, appuyez sur **Enter (Entrée)** pour revenir au menu **Diagnostics**. Pour obtenir les résultats détaillés d'un test, utilisez le système de gestion à distance pour connaître l'état du test de diagnostic (voir « [Exécution des tests de diagnostic](#) »).

Tests de diagnostic avec le système de gestion à distance

Comme certains tests de diagnostic vous demandent d'insérer une cartouche dans l'autochargeur, vous ne pouvez pas exécuter ces tests à distance. Vous pouvez exécuter les tests de diagnostic suivants à partir du système de gestion à distance :

- 1 Loader—Picker Test (Chargeur - Test du sélecteur)
- 1 Loader—Magazine Test (Chargeur - Test du magasin)
- 1 Loader—Inventory Test (Chargeur - Test d'inventaire)
- 1 Random Moves (Mouvements aléatoires)

 **REMARQUE** : Le système de gestion à distance vous permet de lancer tous les tests de diagnostic, mais les tests qui exigent qu'une cartouche soit insérée s'interrompent si personne n'insère manuellement la cartouche dans les délais impartis.

Diagnostics effectués à l'aide du système de gestion à distance

De nombreux tests peuvent être exécutés à l'aide du système de gestion à distance. Pour exécuter les tests de diagnostic avec le système de gestion à distance :

1. Ouvrez un navigateur Web et connectez-vous à l'autochargeur. Le menu principal du système de gestion à distance apparaît.
2. Cliquez sur l'en-tête **Error Logs and Diagnostics (Journaux d'erreurs et diagnostics)**. Une fenêtre d'ouverture de session apparaît.
3. Entrez un nom d'utilisateur administrateur et un mot de passe, puis cliquez sur **Enter (Entrée)**. Le sous-menu **Diagnostics** apparaît.
4. Sélectionnez le test que vous voulez exécuter dans le menu déroulant **Diagnostics**, puis cliquez sur **Submit (Soumettre)**.

Le test de diagnostic sélectionné s'exécute. Pendant que le test est en cours d'exécution, vous pouvez consulter son état. Pour consulter l'état du test, à partir de **View Diagnostic Test Progress (Afficher l'avancement du test de diagnostic)**, cliquez sur **View Status (Afficher l'état)**.

[Retour à la page du sommaire](#)

[Retour à la page du sommaire](#)

Obtention d'aide : Guide d'utilisation de l'autochargeur Dell™ PowerVault™ 124T LTO-3

- [Assistance technique](#)
 - [Formation d'entreprise et certification Dell](#)
 - [Problèmes avec votre commande](#)
 - [Informations sur les produits](#)
 - [Renvoi d'articles pour réparation sous garantie ou avoir](#)
 - [Avant d'appeler](#)
-

Assistance technique

Si vous avez besoin d'assistance pour résoudre un problème technique, effectuez les étapes suivantes :

1. Terminez les procédures dans [« Avant de contacter l'assistance clientèle »](#).
2. Exécutez les diagnostics du système et prenez note de toutes les informations fournies.
3. Utilisez les divers services en ligne Dell disponibles sur le site support.dell.com pour obtenir de l'aide sur les procédures d'installation et de dépannage.

Pour des informations supplémentaires, consultez la section « Services en ligne ».

4. Si les étapes précédentes n'ont pas résolu le problème, appelez Dell pour obtenir une assistance technique.



REMARQUE : Appelez l'assistance technique à partir d'un téléphone situé près de votre système afin de pouvoir suivre ses directives.



REMARQUE : Le système de code de service express de Dell n'est pas disponible dans tous les pays.

Lorsque vous y êtes invité par le système téléphonique automatisé de Dell, entrez votre code de service express pour diriger directement l'appel vers le personnel de support concerné. Si vous n'avez pas de code de service express, ouvrez le dossier **Dell Accessories (Accessoires Dell)**, double-cliquez sur l'icône « **Express Service Code (Code de service express)** » et suivez les instructions.

Pour obtenir des instructions sur la façon d'utiliser le service d'assistance technique, consultez les sections « [Service d'assistance technique](#) » et « [Avant d'appeler](#) ».



REMARQUE : Certains des services suivants ne sont pas disponibles partout en dehors des États-Unis continentaux. Appelez votre représentant Dell local pour obtenir des informations sur leur disponibilité.

Services en ligne

Vous pouvez accéder au support technique Dell à l'adresse support.dell.com. Sélectionnez votre région sur la page **WELCOME TO DELL SUPPORT (Dell Support vous souhaite la bienvenue)** et indiquez les détails requis pour accéder aux outils d'aide et aux informations.

Vous pouvez contacter Dell électroniquement en utilisant les adresses suivantes :

- 1 Web

www.dell.com/

www.dell.com/ap (Pays d'Asie/Pacifique uniquement)

www.dell.com/jp (Japon uniquement)

www.euro.dell.com (Europe uniquement)

www.dell.com/la (Pays d'Amérique latine)

www.dell.ca (Canada uniquement)

- 1 Protocole de transfert de fichiers anonyme (FTP)

ftp.dell.com/

Ouvrez une session en tant que `user:anonymous` et utilisez votre adresse de messagerie comme mot de passe.

- 1 Service de support électronique

support@us.dell.com

apsupport@dell.com (Pays d'Asie/Pacifique uniquement)

support.jp.dell.com (Japon uniquement)

support.euro.dell.com (Europe uniquement)

- 1 Service de devis électronique

sales@dell.com

apmarketing@dell.com (Pays d'Asie/Pacifique uniquement)

sales_canada@dell.com (Canada uniquement)

- 1 Service d'informations électronique

info@dell.com

Service AutoTech

Le service d'assistance technique automatisé de Dell, AutoTech, fournit des réponses préenregistrées aux questions les plus fréquemment posées par les clients de Dell concernant leurs ordinateurs portables et leurs ordinateurs de bureau.

Lorsque vous appelez AutoTech, utilisez votre téléphone à touches pour sélectionner les sujets qui correspondent à vos questions.

Le service AutoTech est disponible 24 h sur 24, 7 jours sur 7. Vous pouvez également accéder à ce service par l'intermédiaire du service d'assistance technique. Consultez les informations de contact correspondant à votre région.

Service de suivi de commandes automatisé

Pour consulter l'état des produits Dell™ que vous avez commandés, allez sur le site support.dell.com ou appelez le service d'état de commande automatisé. Un enregistrement vous invite à donner les informations nécessaires pour trouver votre commande et consulter son statut. Consultez les informations de contact correspondant à votre région.

Service d'assistance technique

Le service d'assistance technique de Dell est disponible 24 h sur 24, 7 jours sur 7, pour répondre à vos questions concernant les produits Dell. Le personnel de ce service utilise des diagnostics informatiques pour vous fournir des réponses rapides et précises.

Pour contacter le service d'assistance technique de Dell, consultez la section « [Avant d'appeler](#) », puis reportez-vous aux informations de contact correspondant à votre région.

Formation d'entreprise et certification Dell

Le service de formation et de certification Dell Enterprise Training and Certification est disponible ; consultez le site www.dell.com/training pour des informations supplémentaires. Ce service n'est pas disponible partout.

Problèmes avec votre commande

Si vous avez un problème de commande, comme des pièces manquantes, de mauvaises pièces ou une facturation incorrecte, contactez Dell pour obtenir une assistance clientèle. Ayez votre facture ou votre bordereau de livraison à portée de main lorsque vous appelez. Consultez les informations de contact correspondant à votre région.

Informations sur les produits

Si vous avez besoin d'informations sur d'autres produits disponibles chez Dell ou si vous voulez passer une commande, visitez le site Web de Dell à l'adresse www.dell.com. Pour obtenir le numéro de téléphone d'un spécialiste des ventes, consultez les informations de contact correspondant à votre région.

Renvoi d'articles pour réparation sous garantie ou avoir

Préparez tous les articles à renvoyer, que ce soit pour réparation ou avoir, de la façon suivante :

1. Appelez Dell pour obtenir un numéro d'autorisation de renvoi du matériel et écrivez-le lisiblement et bien en vue à l'extérieur de la boîte.

Pour trouver le numéro à appeler, consultez les informations de contact correspondant à votre région.

2. Joignez une copie de la facture et une lettre décrivant le motif du renvoi.
3. Incluez une copie des informations de diagnostic indiquant les tests que vous avez effectués et les messages d'erreur signalés par le système.
4. Joignez tous les accessoires inclus dans les articles que vous renvoyez (comme les câbles d'alimentation, les médias comme les CD et les disquettes, ainsi que les guides) si vous voulez un avoir.
5. Emballez le matériel à renvoyer dans l'emballage d'origine (ou équivalent).

Les frais de transport sont à votre charge. Vous devez aussi assurer le produit renvoyé et vous assumez le risque de perte pendant le transport. Les

envois en port dû ne sont pas acceptés.

Si certaines de ces conditions ne sont pas respectées, le colis sera refusé à notre quai d'arrivée et vous sera renvoyé.

Avant d'appeler



REMARQUE : Ayez votre code de service express à portée de main lorsque vous appelez. Ce code aide le système téléphonique de support automatisé de Dell à diriger votre appel de façon plus efficace.

Si possible, allumez votre ordinateur avant d'appeler l'assistance technique de Dell et appelez d'un téléphone situé à proximité de votre ordinateur. On peut vous demander de taper quelques commandes au clavier, de fournir des informations détaillées pendant les opérations ou d'essayer d'effectuer d'autres étapes de dépannage uniquement possibles sur le système informatique lui-même. Assurez-vous que la documentation du système est à portée de main.



ATTENTION ! Avant de réparer l'un des composants situés à l'intérieur de votre ordinateur, consultez la section « *Guide d'informations sur le produit* » pour connaître les informations de sécurité importantes.

[Retour à la page du sommaire](#)

[Retour à la page du sommaire](#)

Installation de l'autochargeur : Guide d'utilisation de l'autochargeur Dell™ PowerVault™ 124T LTO-3

- [Installation générale](#)
- [Préparation de l'installation](#)
- [Spécifications de bus SCSI](#)
- [Accessoires](#)
- [Sélection de l'emplacement](#)
- [Spécifications UL](#)
- [Lecteur de codes-barres](#)
- [Présentation du produit](#)
- [Déballage de l'autochargeur](#)
- [Identification des composants du produit](#)
- [Branchement des câbles SCSI et d'alimentation](#)
- [Préparation de l'hôte et vérification de la connexion](#)
- [Installation de pilotes de périphériques](#)
- [Activation de la prise en charge du numéro d'unité logique sous Linux](#)
- [Activation de la prise en charge du numéro d'unité logique sous Netware](#)

Installation générale

L'installation de l'autochargeur comprend les étapes suivantes, qui sont expliquées en détail plus tard dans cette section :

1. Préparez-vous à installer l'autochargeur Dell PowerVault 124T LTO-3 (voir « [Préparation de l'installation](#) »).
2. Identifiez les types de bus SCSI adéquats (voir « [Spécifications de bus SCSI](#) »).
3. Identifiez les accessoires fournis avec l'autochargeur (voir « [Accessoires](#) »).
4. Installez l'autochargeur dans un rack près du serveur hôte. En cas d'installation d'une unité de montage en rack, consultez le *Guide d'installation de votre rack*.
5. Mettez hors tension ou éteignez le serveur et tous les périphériques raccordés au serveur (voir « [Branchement des câbles SCSI et des câbles d'alimentation](#) »).
6. Raccordez le câble SCSI à l'autochargeur et à la carte SCSI du serveur (voir « [Branchement des câbles SCSI et des câbles d'alimentation](#) »).
7. Raccordez le câble d'alimentation à l'autochargeur, puis branchez le câble d'alimentation sur la prise de courant la plus proche (voir « [Branchement des câbles SCSI et des câbles d'alimentation](#) »). Allumez l'autochargeur pour vérifier qu'il réussit le test d'autodiagnostic.
8. Définissez le numéro d'identification SCSI de l'autochargeur (voir « [Configuration du numéro d'identification SCSI](#) »).
9. Configurez l'hôte et vérifiez la connexion (voir « [Préparation de l'hôte et vérification de la connexion](#) »).

Préparation de l'installation

Avant d'installer l'autochargeur Dell PowerVault 124T LTO-3, sortez-le de son emballage avec précaution et vérifiez qu'il n'a pas été endommagé pendant le transport. Le *Guide de démarrage rapide* inclus dans l'emballage décrit toutes les informations nécessaires pour déballer et inspecter correctement votre autochargeur. Prenez le *Guide de démarrage rapide* et suivez ses instructions.

Assurez-vous que la zone de travail est exempte de toutes conditions pouvant provoquer des décharges électrostatiques. Dissipez l'électricité statique de votre corps en touchant une surface reliée à la terre, comme le châssis métallique de votre ordinateur.

Spécifications de bus SCSI

Vous devez raccorder l'autochargeur Dell PowerVault 124T LTO-3 à l'un des types de bus SCSI suivants :

- 1 SCSI Ultra 160, différentiel basse tension (LVD)
- 1 SCSI Ultra 320, différentiel basse tension (LVD)
- 1 Bus SCSI asymétrique

 **REMARQUE** : L'autochargeur Dell PowerVault 124T LTO-3 n'est pas compatible avec un bus SCSI HVD.

Votre carte d'adaptateur hôte SCSI doit aussi prendre en charge le type de bus SCSI utilisé pour raccorder l'autochargeur. Si vous utilisez un bus SCSI différentiel basse tension, utilisez une carte d'adaptateur hôte avec une connexion pour un câble de 68 broches haute densité.

 **REMARQUE** : Si vous utilisez un bus SCSI asymétrique, la performance du lecteur de bande est limitée à la vitesse de transfert des données maximale du bus.

 **REMARQUE** : Le nombre maximum d'autochargeurs pris en charge par le bus SCSI est de deux.

 **REMARQUE** : Il est possible que l'autochargeur ne fonctionne pas avec plusieurs numéros d'unité logique SCSI s'il est raccordé à la matrice redondante d'un contrôleur de disques indépendants (RAID). L'autochargeur ne doit pas être utilisé avec un contrôleur RAID. Si ce problème se produit, il est recommandé de raccorder l'autochargeur à un contrôleur de bus SCSI séparé sur le serveur.

Accessoires

Les accessoires suivants sont livrés avec l'autochargeur Dell PowerVault 124T LTO-3 :

- 1 Guide de démarrage rapide
- 1 Câble hôte SCSI
- 1 Terminateur SCSI
- 1 Matériel requis pour effectuer un montage en rack de l'autochargeur (les rails d'autochargeur sont inclus, les rails du rack sont disponibles en option)
- 1 1 magasin vide
- 1 Câble d'alimentation
- 1 CD de documentation contenant toute la documentation au format PDF Adobe® et les pilotes de périphériques fournis
- 1 Étiquettes de codes-barres
- 1 Tournevis TORX L (T8 et T10)
- 1 Outil d'extraction de magasin en cas d'urgence

Sélection de l'emplacement

Sélectionnez un emplacement qui répond aux critères suivants (voir « [Caractéristiques techniques](#) ») :

 **AVIS** : Ne placez pas l'autochargeur sur le côté ou face supérieure orientée vers le bas. N'empilez rien sur l'autochargeur.

Spécifications du rack Rack de 19 pouces standard avec 2U (3,5 pouces) de jeu.

Température ambiante 10-35 °C

Alimentation électrique Tension d'alimentation c.a. : 100-127 V c.a. ; 200-240 V c.a.
Fréquence de ligne : 50 - 60 Hz

 **REMARQUE** : Repérez la prise de courant alternatif la plus proche de l'autochargeur. Le câble d'alimentation de courant alternatif est le principal dispositif de sectionnement c.a. et doit être facilement accessible à tout moment.

Poids 14,1 kg sans charge
17,2 kg chargé (2 magasins, 16 cartouches)

Qualité de l'air Réduisez les sources de contamination particulaire. Évitez les zones situées à proximité des portes fréquemment utilisées et des allées, des fentes d'aération ou d'évacuation, des piles de fournitures qui collectent la poussière, des imprimantes et des pièces enfumées. Évitez de le placer sur ou près du sol ou dans une pièce moquetée.

 **AVIS** : La poussière excessive et les débris peuvent endommager les bandes et les lecteurs de bande.

Humidité 20 à 80 % d'humidité relative (sans condensation)

Distance minimale Arrière : 43,2 cm min.
Avant : 68,6 cm min.
Côtés : 5,08 cm min.

Spécifications UL

Température ambiante de fonctionnement élevée Lorsque l'appareil est installé dans un rack fermé ou à unités multiples, la température ambiante de fonctionnement de l'environnement du rack peut être supérieure à la température ambiante. Vous devez installer l'équipement dans un environnement compatible avec la température ambiante maximale recommandée par le fabricant.

Débit d'air réduit L'installation de l'équipement dans un rack doit être telle que la quantité de débit d'air requise pour le bon fonctionnement de l'équipement n'est pas compromise.

Chargement mécanique Le montage de l'équipement dans un rack doit faire en sorte qu'aucune condition dangereuse n'apparaisse en raison d'un chargement mécanique inégal.

Surcharge du circuit Il convient d'apporter une attention particulière au raccordement de l'équipement sur le circuit d'alimentation et aux conséquences qu'une surcharge de circuits pourrait avoir sur la protection contre les surtensions et le câblage électrique. À cet effet, il est important de consulter les tensions nominales indiquées sur la plaque d'identification de l'équipement.

Mise à la terre fiable Une mise à la terre correcte de l'équipement monté en rack doit être assurée. Il convient de prêter une attention particulière aux connexions électriques autres que les connexions directes sur le circuit de dérivation, comme l'utilisation de barrettes d'alimentation.

Lecteur de codes-barres

Votre autochargeur est équipé d'un lecteur de codes-barres. Le lecteur de codes-barres est intégré à la structure de l'autochargeur et analyse automatiquement chaque cartouche du magasin au moment de la mise sous tension, après une réinitialisation, une importation ou une exportation ou lors de l'émission d'une commande de réinventaire (voir « [Établissement d'un inventaire](#) »). Les informations contenues sur chaque étiquette sont stockées dans la mémoire, et sont accessibles, via l'interface SCSI et le système de gestion à distance, au système d'exploitation de l'ordinateur ou à l'application de sauvegarde sur simple demande. Le lecteur de codes-barres peut être désactivé via le panneau de commande ou l'interface utilisateur Web. Cette fonctionnalité permet une initialisation plus rapide de l'unité si des étiquettes sans codes-barres ou aucune d'étiquette ne sont utilisées sur les cartouches.

Si vous utilisez le lecteur de codes-barres, vous devez appliquer les étiquettes de codes-barres dans le logement approprié situé à l'avant de chaque cartouche. Les étiquettes doivent être conformes à la norme ANSI/AIM BC1 - 1995 Uniform Symbology Specification Code 39. Un jeu d'étiquettes de codes-barres est fourni avec l'autochargeur. Consultez le site www.dell.com pour de plus amples détails sur l'obtention d'étiquettes de codes-barres supplémentaires.

Présentation du produit

Commandes du panneau avant

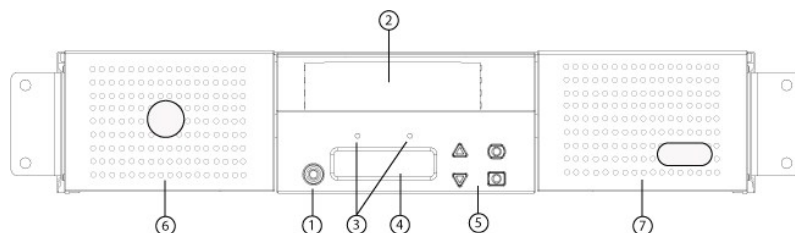

- 1 Interrupteur d'alimentation
- 2 Compartiment de média (fente de chargement)
- 3 Voyants DEL du panneau avant
- 4 Écran LCD du panneau avant
- 5 Touches de fonction
- 6 Magasin gauche
- 7 Magasin droit (ou vide)

Présentation du panneau arrière

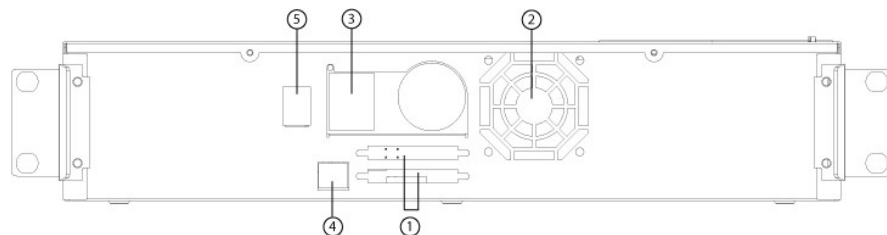

- 1 Connecteurs SCSI HD à 68 broches
- 2 Aération
- 3 Connecteur d'alimentation
- 4 Connecteur Ethernet
- 5 Interrupteur d'alimentation

REMARQUE : Pour enlever le capot, 26 vis et 6 boulons de rail doivent être retirés. Le capot devrait être retiré seulement par un prestataire de services agréé Dell.

Déballage de l'autochargeur

Avant de commencer, dégagez un bureau ou une table afin de pouvoir y déballer l'autochargeur. Vous devez aussi choisir un emplacement de rack 2U ouvert à proximité du serveur, pour accueillir l'autochargeur.

AVIS : Si la différence entre la température de la pièce dans laquelle vous travaillez et celle dans laquelle l'autochargeur a été expédié ou stocké est supérieure à 15 °C (30 °F), laissez l'autochargeur s'habituer à la température ambiante pendant au moins 12 heures avant d'ouvrir le carton d'emballage.

Déballer l'autochargeur et vérifiez qu'il n'a pas été endommagé pendant le transport en suivant cette procédure :

1. Dégagez une table ou un bureau afin de pouvoir y déballer l'autochargeur.
2. Vérifiez si le carton d'emballage est endommagé. En cas de dommage, signalez-le immédiatement à la société de transport.
3. Ouvrez le carton d'emballage et sortez le carton d'accessoires. Mettez le carton d'accessoires de côté pour le moment.
4. Soulevez l'autochargeur et le rembourrage du carton et placez-le sur la surface de travail, partie supérieure vers le haut. *Ne mettez pas l'autochargeur sur l'un des deux côtés.*
5. Retirez soigneusement les rembourrages de l'emballage situés à l'avant et à l'arrière de l'autochargeur. Puis, retirez la housse de l'autochargeur. *Conservez les matériaux d'emballage au cas où vous auriez besoin de déplacer ou d'expédier l'autochargeur.* Les illustrations figurant sur les volets du carton d'emballage indiquent l'emplacement approprié des matériaux d'emballage.

Identification des composants du produit

Accessoires

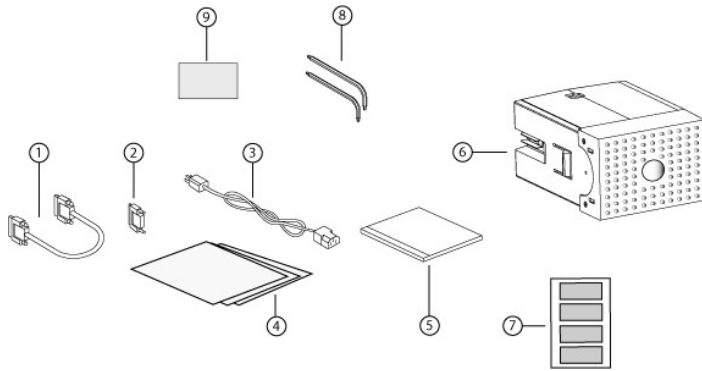

- 1 **Câble SCSI**
- 2 **Terminateur SCSI**
- 3 **Câble d'alimentation**
- 4 **Guide de démarrage rapide**
- 5 **CD (pilotes et documentation)**
- 6 **Magasin vide**
- 7 **Étiquettes de codes-barres**
- 8 **Tournevis TORX L (T8 et T10)**
- 9 **Outil d'extraction de magasin en cas d'urgence**

Branchement des câbles SCSI et d'alimentation

Pour raccorder les câbles SCSI et d'alimentation à l'autochargeur, procédez comme suit :

1. Arrêtez et mettez hors tension le serveur sélectionné. Éteignez tous les périphériques auxiliaires reliés, comme les imprimantes et les autres périphériques SCSI.
2. Raccordez une extrémité du câble SCSI (inclus dans le kit d'accessoires) à l'un des connecteurs situés sur le panneau arrière de l'autochargeur.
3. Raccordez l'autre extrémité du câble SCSI au connecteur situé sur la carte SCSI ou au connecteur du périphérique précédent sur le bus SCSI.

Si le câble SCSI fourni ne correspond pas au connecteur situé sur votre carte SCSI, soit votre carte SCSI est incompatible, soit vous devez acheter un adaptateur de câble. Contactez votre représentant de service ou votre fabricant de carte SCSI pour de plus amples détails.

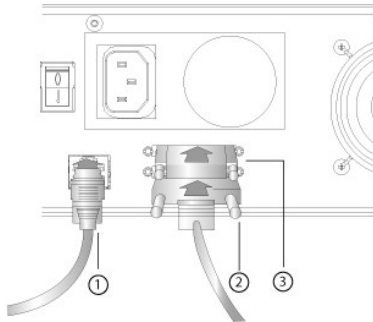

- 1 **Câble Ethernet**
- 2 **Câble SCSI**
- 3 **Terminateur SCSI**

4. Raccordez le terminateur au connecteur SCSI restant situé sur le panneau arrière de l'autochargeur (si l'autochargeur est le dernier ou l'unique périphérique sur le bus SCSI). Sinon, raccordez le câble au périphérique suivant sur le bus SCSI. Assurez-vous que le dernier périphérique sur le bus SCSI est correctement terminé.
5. Raccordez le connecteur femelle du câble d'alimentation au connecteur d'alimentation situé sur le panneau arrière de l'autochargeur.
6. Branchez le câble d'alimentation dans la prise reliée à la terre la plus proche.
7. Branchez le serveur hôte ou le poste de travail et tous les périphériques reliés.
8. Allumez l'autochargeur en mettant l'interrupteur d'alimentation situé sur le panneau arrière en position ON (Marche). Allumez les autres périphériques que vous aviez éteints précédemment. Vérifiez l'écran LCD pour vous assurer que l'autochargeur est alimenté. Si ce n'est pas le cas, vérifiez les connexions électriques et votre source d'alimentation.

Pendant le test d'autodiagnostic, les deux voyants DEL s'allument brièvement, puis seul le voyant DEL de disponibilité/d'activité clignote. Une fois l'initialisation terminée, l'écran LCD affiche l'écran d'accueil.

9. Allumez le serveur.

Préparation de l'hôte et vérification de la connexion

Si nécessaire, installez une carte SCSI, un logiciel et des pilotes compatibles. Consultez les manuels de l'ordinateur hôte et de la carte SCSI pour de plus amples détails. Suivez également les instructions suivantes :

- 1 Lorsque le serveur hôte est sous tension, installez le logiciel et/ou les pilotes compatibles avec l'autochargeur (voir « [Installation des pilotes de périphériques](#) »). Consultez le site support.dell.com pour obtenir des informations concernant la compatibilité logicielle. La plupart des logiciels de sauvegarde nécessitent un module supplémentaire pour communiquer avec la robotique de l'autochargeur.
- 1 Si le serveur hôte est raccordé à un réseau, vérifiez avec l'administrateur système avant toute mise hors tension.
- 1 Utilisez les procédures nécessaires pour prévenir les décharges électrostatiques. Utilisez des bracelets de mise à la terre et des tapis antistatiques lorsque vous manipulez des composants internes.
- 1 Assurez-vous que le serveur hôte a un logement pour extension ouvert.
- 1 Assurez-vous que votre application de sauvegarde prend en charge la carte SCSI.
- 1 Selon la configuration du serveur, vous devrez peut-être modifier le numéro d'identification SCSI de l'autochargeur (voir « [Configuration du numéro d'identification SCSI](#) »).
- 1 Assurez-vous que l'autochargeur est correctement terminé. Si, hormis la carte SCSI, l'autochargeur est le seul périphérique SCSI sur le bus SCSI sélectionné, il doit être raccordé. De même, si l'autochargeur est physiquement le dernier périphérique SCSI sur le bus SCSI, il doit être terminé. Seuls les périphériques physiquement situés au début et à la fin du bus SCSI doivent être terminés. Si l'hôte est situé au début du bus SCSI, il devrait déjà avoir un terminateur installé.
- 1 Vérifiez la connexion entre l'autochargeur et l'hôte en allant dans **Paramètres > Panneau de configuration > Système > Matériel > Gestionnaire de périphériques > Lecteur de bande** et/ou **Changeur de média** sous Microsoft® Windows® 2000, Microsoft Windows XP et Windows Server ® 2003. Pour de plus amples détails sur la procédure de vérification du raccord des périphériques SCSI, consultez la documentation du système d'exploitation.

Installation de pilotes de périphériques

Deux pilotes de périphériques sont associés à l'autochargeur Dell PowerVault 124T LTO-3. Un pour l'autochargeur lui-même et un second pour le lecteur de bande LTO-3 dans l'autochargeur.

 **REMARQUE :** Les pilotes de périphérique fournis sur le CD *Dell PowerVault 124T LTO-3 Autoloader User's Manual and Drivers* sont requis si vous avez l'intention d'utiliser l'application de sauvegarde native de Windows Microsoft. Les applications de sauvegarde commerciales offrent toute la prise en charge nécessaire aux pilotes de périphériques. Consultez le site support.dell.com pour obtenir la liste des applications de sauvegarde compatibles.

Pilote de périphérique de lecteur de bande

Microsoft Windows 2000 :

1. Assurez-vous que vous êtes connectés au serveur hôte avec les droits d'administrateur.
2. Insérez le CD *Dell PowerVault 124T LTO-2 Autoloader User's Manual and Drivers* dans le lecteur de CD de l'ordinateur hôte.
3. Ouvrez le Gestionnaire de périphériques (consultez la documentation spécifique de votre système d'exploitation pour de plus amples détails). Par exemple, cliquez-droite sur l'icône **Poste de travail** située sur le bureau de Windows, cliquez sur **Gérer**, puis sur **Gestionnaire de périphériques**.

Le lecteur LTO-3 devrait être énuméré sous **? Autres périphériques** en tant que **Périphérique séquentiel IBM ULTRIUM-TD3 SCSI**.
4. Cliquez-droite sur la liste des **périphériques séquentiels IBM ULTRIUM 3 SCSI** et cliquez sur **Propriétés**.
5. Sélectionnez l'onglet **Pilote**.
6. Cliquez sur **Mettre à jour le pilote**.
7. Lorsque l'assistant Mise à jour de pilote de périphérique apparaît, cliquez sur **Suivant**.
8. Cliquez sur **Afficher une liste...**, puis sur **Suivant**.
9. Allez en bas de la liste et cliquez sur **Lecteur de bande**, puis sur **Suivant**.
10. Cliquez sur **Disque fourni**, tapez `D:\Drivers\Drive\`, en remplaçant `d:` par la lettre correspondant au lecteur dans lequel vous avez inséré le CD *Dell PowerVault 124T Autoloader User's Manual and Drivers*, puis cliquez sur **OK**.
11. Cliquez sur l'entrée **LECTEUR DE BANDE IBM ULTRIUM III** puis cliquez sur **Suivant**.
12. Cliquez sur **Suivant** pour installer le pilote.
13. Cliquez sur **Terminer**.
14. Cliquez sur la boîte de dialogue **Propriétés du périphérique**.

Le lecteur apparaît alors dans le **Gestionnaire de périphériques** sous **Lecteurs de bande** en tant que **LECTEUR DE BANDE IBM ULTRIUM III** et est prêt à l'emploi.

Microsoft Windows Server 2003 :

1. Assurez-vous que vous êtes connectés au serveur hôte avec les droits d'administrateur.
2. **Insérez** le CD *Dell PowerVault 124T LTO-2 Autoloader User's Manual and Drivers* dans le lecteur de CD de l'ordinateur hôte.
3. Ouvrez le Gestionnaire de périphériques (consultez la documentation spécifique de votre système d'exploitation pour de plus amples détails). Par exemple, cliquez-droite sur l'icône **Poste de travail** située sur le bureau de Windows, puis sur **Propriétés** et **Gestionnaire de périphériques**, ou allez dans **Panneau de configuration** et sélectionnez **Système**. Sélectionnez **Matériel**, puis cliquez sur **Gestionnaire de périphériques**.

Le lecteur LTO-3 devrait être énuméré sous ? **Autres périphériques** en tant que **Périphérique séquentiel IBM ULTRIUM-TD3 SCSI**.

4. Cliquez-droite sur la liste des **périphériques séquentiels IBM ULTRIUM-TD3 SCSI** et cliquez sur **Propriétés**.
5. Sélectionnez l'onglet **Pilote**.
6. Cliquez sur **Mettre à jour le pilote**.
7. Lorsque l'assistant Mise à jour de pilote de périphérique apparaît, cliquez sur **Suivant**.
8. Cliquez sur **Afficher une liste...**, puis sur **Suivant**.
9. Allez en bas de la liste et cliquez sur **Lecteur de bande**, puis sur **Suivant**.
10. Cliquez sur **Disque fourni**, tapez `D:\Drivers\Drive\`, en remplaçant `d:` par la lettre correspondant au lecteur dans lequel vous avez inséré le CD *Dell PowerVault 124T Autoloader User's Manual and Drivers*, puis cliquez sur **OK**.
11. Cliquez sur l'entrée **LECTEUR DE BANDE IBM ULTRIUM III** puis cliquez sur **Suivant**.
12. Cliquez sur **Suivant** pour installer le pilote.
13. Cliquez sur **Terminer**.
14. Cliquez sur la boîte de dialogue **Propriétés du périphérique**.

Le lecteur apparaît alors dans le **Gestionnaire de périphériques** sous **Lecteurs de bande** en tant que **LECTEUR DE BANDE IBM ULTRIUM III** et est prêt à l'emploi.

Pilote de périphérique de l'autochargeur

Microsoft Windows 2000 :

1. Assurez-vous que vous êtes connectés au serveur hôte avec les droits d'administrateur.
2. **Insérez** le CD *Dell PowerVault 124T LTO-2 Autoloader User's Manual and Drivers* dans le lecteur de CD de l'ordinateur hôte.
3. Cliquez-droite sur l'icône **Poste de travail** située sur le bureau de Windows, cliquez sur **Gérer**, puis sur **Gestionnaire de périphériques**.

L'autochargeur devrait être énuméré dans **Changeurs de média** sous **Dispositif de changement de média inconnu**.

4. Cliquez-droite dans la liste **Dispositif de changement de média inconnu** et cliquez sur **Propriétés**.
5. Sélectionnez l'onglet **Pilote**.
6. Lorsque l'assistant Mise à jour de pilote de périphérique apparaît, cliquez sur **Suivant**.
7. Cliquez sur **Afficher une liste...**, puis sur **Suivant**.
8. Cliquez sur **Disque fourni**, tapez `D:\Drivers\Autoloader`, en remplaçant `d:` par la lettre correspondant au lecteur de CD dans lequel vous avez inséré le CD *Dell PowerVault 124T LTO-2 Autoloader User's Manual and Drivers*, puis cliquez sur **OK**.
9. Cliquez sur **Dell (tm) PowerVault (tm) 124T Autoloader**, puis sur **Suivant**.
10. Cliquez à nouveau sur **Suivant** pour installer le pilote.
11. Cliquez sur **Terminer**.
12. Fermez la boîte de dialogue **Propriétés du périphérique**.

L'autochargeur apparaît maintenant dans le **Gestionnaire de périphériques** dans **Changeurs de média**, sous le nom **Dell (tm) PowerVault (tm) 124T Autoloader** et est prêt à être utilisé.

Microsoft Windows Server 2003 :

1. Assurez-vous que vous êtes connectés au serveur hôte avec les droits d'administrateur.
2. **Insérez** le CD *Dell PowerVault 124T LTO-2 Autoloader User's Manual and Drivers* dans le lecteur de CD de l'ordinateur hôte.
3. Cliquez-droite sur l'icône **Poste de travail** située sur le bureau de Windows, cliquez sur **Gérer**, puis sur **Gestionnaire de périphériques**.

L'autochargeur devrait être énuméré dans **Changeurs de média** sous **Dispositif de changement de média inconnu**.

4. Cliquez-droite dans la liste **Dispositif de changement de média inconnu** et cliquez sur **Propriétés**.
5. Sélectionnez l'onglet **Pilote**.

6. Lorsque l'assistant Mise à jour de pilote de périphérique apparaît, cliquez sur **Suivant**.
7. Cliquez sur **Afficher une liste...**, puis sur **Suivant**.
8. Cliquez sur **Disque fourni**, tapez `D:\Drivers\Autoloader`, en remplaçant `d:` par la lettre correspondant au lecteur de CD dans lequel vous avez inséré le CD *Dell PowerVault 124T LTO-2 Autoloader User's Manual and Drivers*, puis cliquez sur **OK**.
9. Cliquez sur **Dell (tm) PowerVault (tm) 124T Autoloader**, puis sur **Suivant**.
10. Cliquez à nouveau sur **Suivant** pour installer le pilote.
11. Cliquez sur **Terminer**.
12. Fermez la boîte de dialogue **Propriétés du périphérique**.

L'autochargeur apparaît maintenant dans le **Gestionnaire de périphériques** dans **Changeurs de média**, sous le nom **Dell (tm) PowerVault (tm) 124T Autoloader** et est prêt à être utilisé.

Activation de la prise en charge du numéro d'unité logique sous Linux

Pour vérifier la détection d'un lecteur de bande, les administrateurs doivent vérifier son entrée dans `in/proc/scsi/scsi`. Il est possible que les versions actuelles de Linux ne puissent pas analyser l'unité de stockage logique de chaque périphérique. Cela peut entraîner une absence d'identification ou d'affichage des périphériques PowerVault dans la sortie `/proc/scsi/scsi`. Les administrateurs peuvent suivre les instructions suivantes pour activer la prise en charge de ce type de périphériques.

1. Entrez `cat/proc/scsi/scsi`. La sortie sera la suivante :

```
Attached devices:
Host: scsi3 Channel: 00 Id: 00 Lun: 00
Vendor:  IBM Model: ULTRIUM-TD3   Rev: 5BG2
Type:    Sequential-Access        ANSI SCSI revision: 03
```

2. Identifiez l'adaptateur hôte, le numéro du canal, le numéro d'identification cible et le premier numéro d'unité logique du périphérique à configurer. Dans cet exemple, Certance Ultrium 2 (lecteur du PowerVault 124T) est affiché à l'adresse ou sur la connexion 3 0 0 0, ce qui signifie adaptateur hôte 3, numéro de canal 0, numéro d'identification 0 et numéro d'unité logique 0. Le PowerVault 124T a toujours le lecteur de bande configuré sur le numéro d'unité logique 0 et le robot, sur le numéro d'unité logique 1.

3. Pour chaque numéro d'unité logique devant être découvert par Linux, éditez la commande suivante :

```
echo "scsi-add-single-device H C I L">/proc/scsi/scsi
```

H C I L fait référence à la connexion décrite à l'[étape 2](#). Ainsi, pour le robot configuré sur le numéro d'unité logique 1 du PowerVault 124T, tapez :

```
echo "scsi-add-single-device 3 0 0 1">/proc/scsi/scsi
```

La commande d'écho forcera une analyse de chaque périphérique sur la connexion donnée.

4. Entrez de nouveau `cat/proc/scsi/scsi` pour vérifier que tous les périphériques sont maintenant affichés. La sortie sera la suivante :

```
Attached devices:
Host: scsi3 Channel: 00 Id: 00 Lun: 00
Vendor:  IBM Model: ULTRIUM-TD3   Rev: 5BG2
Type:    Sequential-Access        ANSI SCSI revision: 03
```

```
Attached devices:
Host: scsi3 Channel: 00 Id: 00 Lun: 01
Vendor:  DELL Model: PV-124T     Rev: V31
Type:    Sequential-Access        ANSI SCSI revision: 03
```

Les administrateurs doivent ajouter la commande d'écho aux scripts de démarrage de Linux car les informations sur les périphériques ne sont pas permanentes et doivent être créées à chaque démarrage du système. Exemple de fichier pouvant être utilisé pour enregistrer les commandes : `est/etc/rc.local`. Notez que la configuration de périphériques supplémentaires sur un serveur ou un réseau de stockage (SAN) peut entraîner une réorganisation des périphériques, ce qui force les administrateurs à modifier les commandes. Si l'adaptateur Fibre Channel prend en charge les liaisons permanentes ou une fonction équivalente, il peut être activé pour réduire les risques de réorganisation des périphériques au moment de la découverte.

 **REMARQUE** : Cette procédure doit être exécutée à chaque démarrage du serveur. De même, si des services d'application de sauvegarde sont exécutés (par exemple, ils démarrent automatiquement au moment du chargement du système d'exploitation), ils doivent être désactivés puis réactivés après la procédure décrite ci-dessus.

L'autre façon d'activer la prise en charge des numéros d'unité logique est de recompiler le noyau et d'activer l'analyse des numéros d'unité logique sur le lecteur Adaptec, mais cela exige une connaissance approfondie de Linux, ce qui n'est pas traité ici. Cependant, cela permettra au serveur de toujours démarrer pour afficher le périphérique sans aucune procédure manuelle.

Activation de la prise en charge du numéro d'unité logique sous Netware

1. À partir de la console système, vérifiez que les numéros d'unité logique des périphériques ne sont pas détectés en utilisant la commande `list storage adapters`.

Résultat typique où seul le lecteur de bande est reconnu :

```
0x08 [V321-A3] Adaptec SCSI Card 39160/3960D - Ultra160 SCSI [slot 201]
0x15 [V321-A3-D5:0] IBM ULTRIUM-TD3 5BG2
0x09 [V321-A4] Adaptec SCSI Card 39160/3960D - Ultra160 SCSI [slot 202]
```

2. À partir de la console système, tapez `nwconfig`.
3. Sélectionnez **Options de fichiers NCF** dans l'écran Configuration Options (Options de configuration).
4. Sélectionnez **Modifier STARTUP.NCF** dans l'écran Available NCF Files Options (Options de fichiers NCF disponibles).
5. Ajoutez le commutateur `/LUNS` à la ligne de chargement du pilote SCSI approprié. Si une carte de canal double est installée et que l'utilisateur n'est pas sûr du canal auquel le périphérique logique est raccordé, il suffit de modifier les deux lignes.

```
LOAD ADPT160M.HAM SLOT=201 /LUNS
LOAD ADPT160M.HAM SLOT=202 /LUNS
```

6. Après la modification du fichier STARTUP.NCF, enregistrez le fichier puis redémarrez le serveur pour réactiver STARTUP.NCF.
7. Lors du redémarrage, naviguez sur la console système et tapez `scan all`. Cela démarrera une analyse de tous les numéros d'unité logique sur chaque adaptateur.
8. Une fois l'analyse terminée, vérifiez que les numéros d'unité logique des périphériques ont été détectés en utilisant la commande `list storage adapters`.

Le résultat typique obtenu aussi bien avec le lecteur de bande que le chargeur reconnu est le suivant :

```
0x08 [V321-A3] Adaptec SCSI Card 39160/3960D - Ultra160 SCSI [slot 201]
0x16 [V321-A3-D5:1] DELL PV-124T 0031
0x15 [V321-A3-D5:0] IBM ULTRIUM-TD3 5BG2
0x09 [V321-A4] Adaptec SCSI Card 39160/3960D - Ultra160 SCSI [slot 202]
```

Netware peut afficher **unbound device**, ce qui signifie qu'un pilote n'est pas lié au chargeur tant qu'un pilote n'est pas chargé à partir du logiciel de sauvegarde. Cela n'empêche pas l'application de sauvegarde de détecter le numéro d'unité logique et de relier le pilote approprié.

 **REMARQUE** : L'utilisateur doit entrer la commande `scan all` à chaque démarrage du système d'exploitation. Si les services de logiciel de sauvegarde démarrent automatiquement au démarrage du système d'exploitation, l'utilisateur doit les désactiver, exécuter la commande `scan all` puis réactiver les services.

 **REMARQUE** : Netware peut afficher **unbound device**, ce qui signifie qu'un pilote n'est pas lié au chargeur tant qu'un pilote n'est pas chargé à partir du logiciel de sauvegarde. Cela n'empêche pas l'application de sauvegarde de détecter le numéro d'unité logique et de relier le pilote approprié.

[Retour à la page du sommaire](#)

[Retour à la page du sommaire](#)

Introduction : Guide d'utilisation de l'autochargeur Dell™ PowerVault™ 124T LTO-3

Présentation générale

La sauvegarde des données est essentielle pour protéger les informations irremplaçables. La sauvegarde des données sur bande magnétique est une méthode facile et économique utilisée par beaucoup de PME. Cependant, la plupart des entreprises ont tellement de données qu'une simple bande de sauvegarde n'est pas suffisante ; les informations doivent être réparties sur les nombreuses bandes. Pour éviter de changer constamment les bandes manuellement, de nombreuses solutions de sauvegarde sur bande incluent un autochargeur PowerVault 124T LTO-3 .

Chaque autochargeur est un périphérique automate qui inclut un robot, un lecteur de bande et un ou deux magasins pour les cartouches de bande. L'application de l'utilisateur peut automatiquement charger et décharger des cartouches de bande en fonction des besoins de sauvegarde ou de récupération des données. Les autochargeurs Dell PowerVault 124T LTO-3 offrent une capacité compacte et élevée, mais une méthode économique pour une sauvegarde de données simple et automatique.

L'autochargeur PowerVault 124T LTO-3 comporte un lecteur de bande IBM LTO-3 et un ou deux magasins pouvant contenir jusqu'à huit cartouches chacun. L'utilisateur peut insérer une cartouche directement par le compartiment de média (fente de chargement) pouvant être protégée par mot de passe. À partir du compartiment de média (fente de chargement), l'utilisateur peut insérer la cartouche dans le lecteur de bande s'il n'y a pas déjà de cartouche dans le lecteur ou dans un logement de magasin s'il n'y a pas déjà de cartouche dans le logement.

Le panneau avant de l'autochargeur inclut un écran à cristaux liquides (LCD) et quatre touches de fonction. Un menu déroulant sur l'écran LCD permet à l'utilisateur d'obtenir des informations de l'autochargeur et d'entrer des commandes. Le panneau avant inclut aussi deux diodes électroluminescentes (DEL) indiquant les états de disponibilité et d'erreurs de l'autochargeur.

Le PowerVault 124T LTO-3 se connecte au serveur hôte de l'utilisateur par une connexion à interface pour petits systèmes informatiques (SCSI) permettant à l'hôte d'envoyer des données et des commandes automatiquement. L'unité peut aussi se connecter à un Ethernet, ce qui permet à l'utilisateur d'exécuter des fonctions administratives et de télécharger des mises à jour système.

L'autochargeur est compatible SCSI-3 et fonctionne comme un périphérique de stockage à un numéro d'identification SCSI/deux numéros d'unité logique et offre une capacité compressée de 1,24 téra-octets et un taux de transfert de données constant de 245 Go par heure (sans compression) ou de jusqu'à 490 Go par heure après compression (en supposant une compression de 2:1).

L'autochargeur est compatible avec les systèmes d'exploitation les plus populaires et les environnements prenant en charge une interface LVD SCSI Ultra 160 ou SCSI Ultra 320 mais exige une prise en charge directe par le système d'exploitation ou une application de sauvegarde compatible pour pouvoir tirer le meilleur parti de ses nombreuses fonctionnalités.

[Retour à la page du sommaire](#)

[Retour à la page du sommaire](#)

Fonctionnement de l'autochargeur : Guide d'utilisation de l'autochargeur Dell™ PowerVault™ 124T LTO-3

- [Fonctionnalité du panneau de commande](#)
- [Utilisation des cartouches](#)
- [Utilisation de magasins et de magasins vides](#)
- [Affichage des informations relatives à l'état](#)
- [Réalisation d'un inventaire](#)
- [Compression des données](#)

Fonctionnalité du panneau de commande

REMARQUE : Si la sécurité est activée et que vous essayez d'exécuter une commande sans saisir de mot de passe, l'écran Enter Password (Saisir le mot de passe) s'affiche jusqu'à ce que vous saisissez un mot de passe. Une fois le mot de passe saisi, l'autochargeur vous renvoie à l'écran sur lequel vous étiez avant de saisir le mot de passe.

Le panneau de commande se compose de deux voyants DEL, de cinq boutons et d'un écran LCD à 2 lignes par 16 caractères. Il fournit tout ce dont vous avez besoin pour surveiller l'état de l'autochargeur et contrôler toutes ses fonctions.

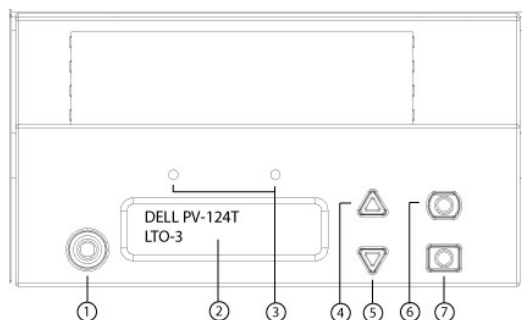

- 1 Interrupteur d'alimentation
- 2 Écran LCD du panneau avant
- 3 Voyants DEL du panneau avant
- 4 Bouton de défilement vers le haut
- 5 Bouton de défilement vers le bas
- 6 Échapper
- 7 Entrée

Toutes les fonctionnalités accessibles à partir du menu déroulant peuvent être protégées par mot de passe. Deux niveaux de sécurité sont intégrés au menu. La sécurité de niveau inférieur correspond au niveau opérateur et la sécurité de niveau supérieur correspond au niveau administrateur. Il y a un mot de passe pour chaque niveau.

Le mot de passe administrateur permet d'accéder à toutes les fonctionnalités disponibles. Le mot de passe opérateur permet d'accéder à toutes les fonctionnalités des sous-menus **Command** (Commande) et **Status** (État).

Saisie de mots de passe

De nombreuses fonctions de l'autochargeur peuvent être protégées par mot de passe pour garantir l'intégrité des données. Pour accéder aux éléments de menu nécessaires pour exécuter ces fonctions, vous devez d'abord entrer votre mot de passe (voir « [Configuration des mots de passe](#) »). Tous les mots de passe comportent six chiffres numériques. Ces mots de passe sont spécifiques au panneau avant et sont différents de ceux du système de gestion à distance (RMU).

Quand vous entrez un mot de passe, toutes les fonctionnalités protégées par mot de passe sont disponibles jusqu'à ce que vous vous déconnectiez (voir « [Fermeture de session](#) »). Si vous n'utilisez pas le panneau avant pendant un certain temps, l'écran principal réapparaît sur l'écran LCD. Quand l'écran principal réapparaît, l'autochargeur vous a automatiquement déconnecté. Vous devrez ressaisir votre mot de passe pour accéder aux fonctionnalités du menu.

Fermeture de session

Pour vous déconnecter de l'autochargeur, procédez comme suit :

1. Dans le menu principal, allez à **Commands** (Commandes), puis appuyez sur **Enter** (Entrée).
2. Dans le sous-menu **Commands** (Commandes), allez à **Log Out** (Fermer la session), puis appuyez sur **Enter** (Entrée). *Session Complete* (Session

terminée) apparaît à l'écran LCD.

 **REMARQUE** : Vous pouvez aussi appuyer sur **Escape (Échapper)** pour fermer une session. Appuyez sur **Escape (Échapper)** jusqu'à ce que l'écran principal apparaisse.

Utilisation des cartouches

Généralement, lorsque vous installez pour la première fois l'autochargeur, vous chargez vos cartouches dans les magasins et chargez ensuite les magasins dans l'autochargeur. Néanmoins, vous pouvez insérer et éjecter des cartouches individuellement à l'aide du compartiment de média (fente de chargement) ou vous pouvez éjecter un magasin, charger et décharger manuellement des cartouches, puis charger à nouveau le magasin dans l'autochargeur. L'autochargeur détecte automatiquement la présence d'une cartouche dans la fente de magasin.

 **REMARQUE** : Dans le menu du panneau avant, chaque fois que vous voyez **Enter (Entrée)** ou **Eject (Éjecter)**, cela signifie que la bande entre et sort de l'autochargeur par le compartiment de média (fente de chargement). Chaque fois que vous voyez **Load (Charger)** ou **Unload (Décharger)**, cela signifie que la bande est chargée ou déchargée du lecteur de bande.

Si vous essayez d'effectuer une opération non autorisée, l'autochargeur refuse de l'exécuter. Par exemple, si vous essayez de charger une cartouche par la fente de média (fente de chargement) dans le lecteur mais que celui-ci contient déjà une cartouche, le compartiment de média (fente de chargement) ne se déverrouille pas et affiche un message d'erreur. Si vous essayez de décharger une cartouche du lecteur pendant que l'autochargeur écrit sur la bande, la commande n'est pas exécutée tant que la commande d'écriture n'est pas terminée.

Insertion d'une seule cartouche

Lorsque vous voulez charger une seule cartouche dans l'autochargeur, vous pouvez utiliser le compartiment de média (fente de chargement). Néanmoins, si l'option de sécurité est activée, vous devez entrer un mot de passe valide pour déverrouiller le compartiment de média (fente de chargement) avant de pouvoir charger une cartouche. Lorsque vous insérez une cartouche dans le compartiment de média (fente de chargement), vous pouvez la charger dans le lecteur de bande ou la stocker dans un magasin.

Pour insérer une cartouche dans le lecteur de bande :

1. Dans le menu principal, allez à **Commands (Commandes)**, puis appuyez sur **Enter (Entrée)**.
2. Dans le sous-menu **Commands (Commandes)**, allez à **Enter-Mailslot (Entrée dans la fente de chargement)**, puis appuyez sur **Enter (Entrée)**.
3. Dans le sous-menu **Enter-Mailslot (Entrée dans la fente de chargement)** sélectionnez **To Drive (Vers le lecteur)** puis cliquez sur **Enter (Entrée)**.

 **REMARQUE** : Une fois que **Insert Tape, Push Until Prompted (Insérer la bande, enfoncer jusqu'à ce qu'une invite s'affiche)** apparaît sur l'écran LCD, vous disposez d'un délai de 40 secondes pour charger une cartouche dans le compartiment de média (fente de chargement) avant qu'il ne se verrouille et que le message « **User Aborted (Abandon par l'utilisateur)** » s'affiche sur le panneau de commande.

 **REMARQUE** : Pour l'autochargeur PowerVault 124T, enfoncez la cartouche jusqu'à ce que vous sentiez une certaine résistance. La cartouche sera enfoncée jusqu'à environ 5 centimètres à l'intérieur du compartiment de média (fente de chargement) et seul le bout de la cartouche sera visible dans le compartiment de média (fente de chargement).

4. Lorsque vous avez inséré la cartouche, le message d'invite **Enter to Continue (Appuyez sur Entrée pour continuer)** apparaît. Vous disposez d'un délai de 5 secondes pour appuyer sur **Enter (Entrer)** avant que l'autochargeur ne charge automatiquement la cartouche.

 **REMARQUE** : Si la fonction d'insertion de la cartouche échoue, la cartouche est éjectée et vous devez exécuter à nouveau les étapes 3 et 4. Le message d'erreur « **Missed Tape (Bande manquée)** » s'affiche sur le panneau de commande.

Pour insérer une cartouche dans un logement de magasin :

1. Dans le menu principal, allez à **Commands (Commandes)**, puis appuyez sur **Enter (Entrée)**.
2. Dans le sous-menu **Commands (Commandes)**, allez à **Enter-Mailslot (Entrée dans la fente de chargement)**, puis appuyez sur **Enter (Entrée)**.
3. Dans le sous-menu **Enter-Mailslot (Entrée dans la fente de chargement)** sélectionnez **To Location (Vers l'emplacement)** puis cliquez sur **Enter (Entrée)**.

Faites défiler les logements de magasin jusqu'à ce que vous trouviez le logement approprié. Les logements qui sont occupés par une cartouche de données sont indiqués par un astérisque (*). Un logement alloué et occupé par une cartouche de nettoyage sera indiqué par le symbole @. Un logement vide alloué à une cartouche de nettoyage sera indiqué par un point d'exclamation (!).

4. Sélectionnez le logement dans lequel vous voulez stocker la cartouche, puis appuyez sur **Enter (Entrée)**.

Lorsque **Load cartridge (Charger la cartouche)** apparaît à l'écran LCD, vous avez 40 secondes pour insérer une cartouche dans le compartiment de média (fente de chargement) avant qu'il ne se verrouille. L'autochargeur charge automatiquement la cartouche dans le logement sélectionné.

 **REMARQUE** : Si la fonction de chargement de la cartouche échoue, la cartouche est éjectée et vous devez exécuter à nouveau les étapes 3 et 4.

5. Lorsque vous avez inséré la cartouche, le message d'invite **Enter to Continue (Appuyez sur Entrée pour continuer)** apparaît. Vous disposez d'un délai de 20 secondes pour appuyer sur **Enter (Entrer)** avant que l'autochargeur ne charge automatiquement la cartouche.

Déplacement d'une seule cartouche

Vous pouvez facilement déplacer une seule cartouche d'un emplacement à un autre à l'intérieur de l'autochargeur.

1. Dans le menu principal, allez à **Commands (Commandes)**, puis appuyez sur **Enter (Entrée)**.
2. Dans le sous-menu **Commands (Commandes)**, allez à **Move (Déplacer)**, puis appuyez sur **Enter (Entrée)**.

L'écran **Move (Déplacer)** apparaît sous **From: (De :)**. Sélectionnez l'emplacement actuel de la cartouche que vous voulez déplacer. Les logements qui sont occupés par une cartouche de données sont indiqués par un astérisque (*).

3. À partir de **To: (De :)**, sélectionnez l'emplacement vers lequel vous voulez déplacer la cartouche. Les logements qui sont occupés par une cartouche de données sont indiqués par un astérisque (*). Appuyez sur **Enter (Entrée)**.
4. Appuyez sur **Enter (Entrée)**.
 - o Si vous sélectionnez un emplacement vide, **No Source Tape (Aucune bande source)** apparaît à l'écran LCD. Sélectionnez un autre emplacement.
 - o Si vous sélectionnez un emplacement qui est déjà occupé, **Destination Full (Destination pleine)** apparaît à l'écran LCD. Sélectionnez un autre emplacement.

Éjection d'une seule cartouche

Lorsque vous voulez enlever une seule cartouche de l'autochargeur, vous pouvez spécifier la cartouche en question en fonction de son code-barres ou emplacement ou sélectionner la cartouche qui se trouve actuellement dans le lecteur de bande.

Pour éjecter une cartouche en fonction de son code-barres :

 **REMARQUE** : Cette fonction est seulement autorisée si le lecteur de codes-barres est activé.

1. Dans le menu principal, allez à **Commands (Commandes)**, puis appuyez sur **Enter (Entrée)**.
2. Dans le sous-menu **Commands (Commandes)**, allez à **Eject (Éjecter)**, puis appuyez sur **Enter (Entrée)**.
3. Dans le sous-menu **Eject (Éjecter)**, sélectionnez **Tape (Bande) → Mailslot (Fente de chargement)**, puis appuyez sur **Enter (Entrée)**.
4. Sélectionnez **By Barcode (Par code-barres)**.

Une étiquette de code-barres apparaît.

5. Sélectionnez l'étiquette qui correspond à la cartouche que vous voulez éjecter. Appuyez sur **Enter (Entrée)**.

Pour éjecter une cartouche en fonction de son emplacement :

1. Dans le menu principal, allez à **Commands (Commandes)**, puis appuyez sur **Enter (Entrée)**.
2. Dans le sous-menu **Commands (Commandes)**, allez à **Eject (Éjecter)**, puis appuyez sur **Enter (Entrée)**.
3. Dans le sous-menu **Eject (Éjecter)**, sélectionnez **Tape (Bande) → Mailslot (Fente de chargement)**, puis appuyez sur **Enter (Entrée)**.
4. Sélectionnez **By Location (Par emplacement)**.

Les logements qui sont occupés par une cartouche de données sont indiqués par un astérisque (*). Un logement alloué et occupé par une cartouche de nettoyage sera indiqué par le symbole @. Un logement vide alloué à une cartouche de nettoyage sera indiqué par un point d'exclamation (!). Sélectionnez le logement contenant la cartouche que vous souhaitez éjecter.

5. Appuyez sur **Enter (Entrée)**.

Le cartouche désirée est éjectée du compartiment de média (fente de chargement).

Pour éjecter une cartouche du lecteur de bande :

1. Dans le menu principal, allez à **Commands (Commandes)**, puis appuyez sur **Enter (Entrée)**.
2. Dans le sous-menu **Commands (Commandes)**, allez à **Eject (Éjecter)**, puis appuyez sur **Enter (Entrée)**.
3. Dans le sous-menu **Eject (Éjecter)**, sélectionnez **Tape (Bande) → Mailslot (Fente de chargement)**, puis appuyez sur **Enter (Entrée)**.
4. Allez à **From Drive (Du lecteur)**, puis appuyez sur **Enter (Entrée)**.

Le cartouche désirée est éjectée du compartiment de média (fente de chargement).

Utilisation de magasins et de magasins vides

Intérieur d'un magasin

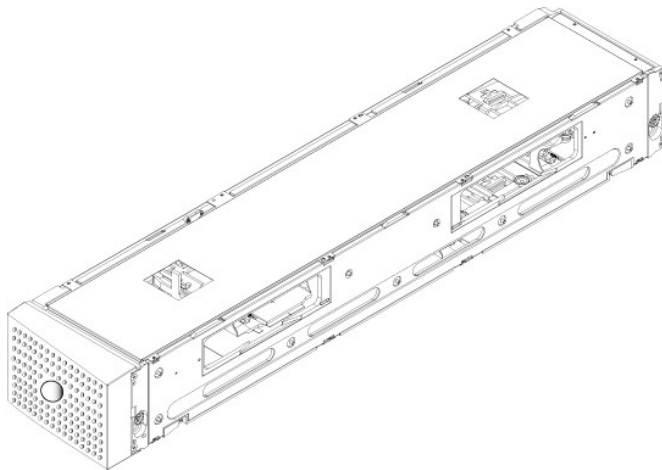

Extérieur d'un magasin

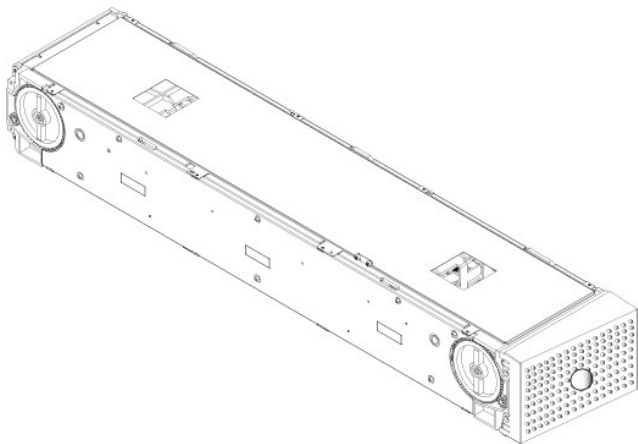

L'autochargeur ne s'exécutera que si les deux baies de magasin sont correctement occupées par un magasin ou un magasin vide. Une des manières utilisées pour fermer les ouvertures consiste à utiliser deux magasins. Si vous utilisez seulement un magasin, vous devez alors remplir l'autre ouverture de magasin avec un magasin vide pour que l'unité devienne opérationnelle.

REMARQUE : Les magasins ne sont pas interchangeables entre les types de lecteur. Commandez les numéros de référence appropriés lorsque vous remplacez ces éléments.

Éjection d'un magasin

Lorsque vous voulez retirer plusieurs cartouches en même temps, éjectez d'abord le ou les magasins.

Pour éjecter un magasin :

1. Dans le menu principal, allez à **Commands (Commandes)**, puis appuyez sur **Enter (Entrée)**.
2. Dans le sous-menu **Commands (Commandes)**, allez à **Eject (Éjecter)**, puis appuyez sur **Enter (Entrée)**.
3. Dans le sous-menu **Eject (Éjecter)**, sélectionnez **Right Magazine (Magasin droit)** ou **Left Magazine (Magasin gauche)**, puis appuyez sur **Enter (Entrée)**.

Vous entendrez alors un signal sonore distinct lorsque le magasin approprié est éjecté de l'autochargeur. *Left magazine has been ejected (Le magasin gauche a été éjecté)* OU *Right magazine has been ejected (Le magasin droit a été éjecté)* apparaît à l'écran LCD.

AVIS : Pour éviter tout dommage de l'autochargeur ou du magasin, retirez le magasin de l'autochargeur avec les deux mains, en soutenant le magasin sur toute sa longueur.

4. Prenez le magasin par la poignée avec une main et sortez-le en le faisant glisser, en le soutenant par en-dessous avec l'autre main.

REMARQUE : Lorsque que vous avez éjecté un magasin, vous devez complètement le retirer ou le réinstaller avant d'éteindre l'autochargeur. Avant de réinsérer un magasin dans l'autochargeur, tournez manuellement l'une des molettes blanches situées à chaque extrémité du magasin. Si elles bougent librement, les cartouches sont correctement installées. Le cas échéant, vérifiez les cartouches, puis retirez-les et remplacez-les, si nécessaire.

Lorsque vous envoyez une commande de **chargement/déchargement** à partir du logiciel, le système éjecte automatiquement le magasin approprié. Pour retirer le magasin gauche en utilisant la commande de **chargement/déchargement**, vous devez :

1. Retirer le magasin droit.
2. Remplacer le magasin droit par un magasin vide.
3. Envoyer à nouveau la commande de **chargement/déchargement**. Le système éjecte alors le magasin gauche.
4. Si vous voulez qu'un magasin soit placé dans la baie appropriée, remplacez le magasin vide dans la baie de droite par un magasin de cartouche.

Installation d'un magasin

Pour installer un magasin dans l'autochargeur, procédez comme suit.

1. Prenez le magasin par la poignée avec une main et soutenez-le par le bas avec l'autre main.
2. Faites glisser le magasin dans la baie de magasin jusqu'à ce que vous entendiez un déclic.

Assurez-vous d'avoir correctement positionné le magasin. Il doit glisser facilement dans la baie de magasin. En cas de résistance, vérifiez l'orientation du magasin.

Le magasin est correctement installé lorsque vous sentez qu'il s'emboîte et que l'avant frôle le panneau avant. **Left Mag Inserted (Magasin gauche inséré)** OU **Right Mag Inserted (Magasin droit inséré)** apparaît à l'écran LCD. L'autochargeur effectue automatiquement un inventaire.

- ⚠ **AVIS** : Veillez à ne pas tourner le bouton situé sur le côté du magasin lorsque le magasin est partiellement inséré dans l'autochargeur. Ceci pourrait endommager le magasin ou l'autochargeur.

Fonctionnement manuel du magasin

Deux molettes blanches se trouvent à chaque extrémité du magasin. Vous pouvez déplacer les logements dans le magasin en tournant ces deux molettes blanches et en alignant un logement sur l'une des deux ouvertures. Ne faites pas tourner le magasin en insérant votre main et en poussant les supports de la cartouche. Vous pouvez utiliser les ouvertures dans le magasin pour charger et décharger des cartouches des huit logements de chaque magasin.

- ⚠ **AVIS** : Il est recommandé de retirer complètement le magasin pour charger et décharger les cartouches. Si le magasin n'est pas complètement retiré, ne le faites pas pivoter.

Pour charger des cartouches dans un magasin complètement éjecté :

1. Pour charger des cartouches dans le magasin, centrez un logement dans une des ouvertures situées sur le côté du magasin.
2. Orientez correctement la cartouche, la bande vers le haut et l'étiquette de code-barres vers l'extérieur.

🔍 **REMARQUE** : Chaque logement est équipé d'une fonction de verrouillage qui n'autorise l'insertion complète de la cartouche que d'une seule manière. Assurez-vous qu'aucune étiquette n'adhère à la cartouche à n'importe quel endroit autre que la zone d'étiquetage désignée.

3. Insérez complètement la cartouche dans le logement.

En poussant la cartouche dans le logement, vous sentirez une petite résistance (détente) jusqu'à ce que la cartouche soit correctement verrouillée dans le logement. Toute progression vers l'avant est bloquée lorsque la cartouche est complètement insérée.

Vous pouvez retirer la cartouche de la même manière que vous l'avez insérée. Utilisez les molettes blanches pour centrer les logements désirés dans les ouvertures situées sur le côté du magasin. Ne faites pas tourner le magasin en insérant votre main et en poussant les supports de la cartouche. À l'aide de votre pouce et index, retirez la cartouche. Vous sentirez une petite résistance, mais continuez à tirer la cartouche jusqu'à ce qu'elle soit sortie.

Pour identifier un logement :

Chaque logement a un numéro d'identification qui est visible lorsque les logements sont dans la section supérieure du magasin. Lorsque le magasin est retiré de l'autochargeur, vous pouvez voir la marque d'identification sur la partie supérieure du magasin à travers l'une des deux ouvertures situées sur la surface supérieure du magasin. Chaque support de magasin est étiqueté 1/9, 2/10, 3/11, etc. Les nombres inférieurs compris entre 1 et 8 font référence au magasin gauche. Les nombres plus élevés compris entre 9 et 16 font référence au magasin droit, si le magasin droit en option est installé.

Réalisation d'un inventaire

L'autochargeur effectue automatiquement un inventaire chaque fois que vous le remettez sous tension ou que vous insérez un magasin. Un inventaire vérifie chaque logement de magasin, le lecteur, le sélecteur et le compartiment de média (fente de chargement) afin de déterminer si une cartouche est présente. Si tel est le cas, il lit aussi l'étiquette de code-barres, si disponible. Si vous voulez effectuer un inventaire en dehors de ces cas précis, vous pouvez le faire manuellement.

🔍 **REMARQUE** : Aucune étiquette de code-barres ne peut être lue si une bande est présente dans le sélecteur.

Pour effectuer un inventaire manuellement :

1. Dans le menu principal, allez à **Commands (Commandes)**, puis appuyez sur **Enter (Entrée)**.
2. Dans le sous-menu **Commands (Commandes)**, allez à **Inventory (Inventaire)**, puis appuyez sur **Enter (Entrée)**. L'autochargeur lit les codes-barres de toutes les cartouches présentes.

Affichage des informations relatives à l'état

Dans le menu déroulant de l'écran LCD, vous pouvez consulter l'état de l'autochargeur, la version du micrologiciel, l'état des éléments, l'état du lecteur de bande, la version du lecteur de bande et les informations Ethernet.

Affichage de l'état de l'autochargeur PowerVault 124T

L'état de l'autochargeur indique si un magasin est installé ou pas, l'état de la connexion SCSI, l'état de la connexion Ethernet et si un lecteur de codes-barres est activé ou non.

Pour consulter l'état de l'autochargeur :

1. Dans le menu principal, allez à **Status (État)**, puis appuyez sur **Enter (Entrée)**.
2. Dans le sous-menu **Status (État)**, allez à **Autoloader (Autochargeur)**, puis appuyez sur **Enter (Entrée)**.
3. Dans le sous-menu **Autoloader (Autochargeur)**, allez à **Status (État)**, puis appuyez sur **Enter (Entrée)**. Une liste de messages semblables aux messages ci-dessous apparaît :

SCSI ID (Numéro d'identification SCSI)

A digit 0 through 7 (default 6) (Un chiffre de 0 à 7 [par défaut : 6]). Numéro d'identification SCSI affecté à l'autochargeur.

Magazines (Magasins)

L = *

Un astérisque indique que le magasin gauche est présent.

R = *

Un astérisque indique que le magasin droit est présent.

BC Reader (Lecteur BC)

Yes (Oui)

Lecteur de codes-barres activé

No (Non)

Lecteur de codes-barres désactivé

Affichage de la version de micrologiciel

Pour connaître la version de micrologiciel actuelle, procédez comme suit :

1. Dans le menu principal, allez à **Status (État)**, puis appuyez sur **Enter (Entrée)**.
2. Dans le sous-menu **Status (État)**, allez à **Autoloader (Autochargeur)**, puis appuyez sur **Enter (Entrée)**.
3. Dans le sous-menu **Autoloader (Autochargeur)**, allez à **Version**, puis appuyez sur **Enter (Entrée)**.

Une liste de messages apparaît à l'écran LCD. La version de micrologiciel est indiquée au format `Firmware: VX.XX (Micrologiciel : VX.XX)` où `X.XX` est la version de micrologiciel actuellement installée.

Firmware (Micrologiciel)

Le numéro indique la version du micrologiciel.

EDC

Le numéro indique le code de correction d'erreur qui a été généré lorsque le micrologiciel a été installé. L'autochargeur utilise ce numéro pour vérifier que le micrologiciel et la mémoire contenant le micrologiciel sont appropriés.

HW Rev (Version de matériel)

Le numéro indique la version de matériel.

ME Rev (Version d'automate)

Le numéro indique la version mécanique.

Affichage de l'état des éléments

L'état des éléments signale l'état des logements de magasin. L'état indique si un logement contient une cartouche ou non et quel logement est désigné comme logement de la cartouche de nettoyage. Pour consulter l'état d'un élément :

1. Dans le menu principal, allez à **Status (État)**, puis appuyez sur **Enter (Entrée)**.
2. Dans le sous-menu **Status (État)**, allez à **Autoloader (Autochargeur)**, puis appuyez sur **Enter (Entrée)**.
3. Dans le sous-menu **Autoloader (Autochargeur)**, allez à **Element Status (État des éléments)**, puis appuyez sur **Enter (Entrée)**.
4. Faites défiler les options pour afficher l'état du **lecteur**, de la **fente de chargement** et du **sélecteur**. Sélectionnez **Enter (Entrée)** lorsque l'invite vous le demande pour afficher l'état du **magasin**.

Vous pouvez parcourir chacun des logements. Les logements qui sont occupés par une cartouche de données sont indiqués par un astérisque (*). Si un logement alloué à une cartouche de nettoyage est occupé, il est indiqué par le symbole @. Si un logement alloué à une cartouche de nettoyage est vide, il est indiqué par un point d'exclamation (!).

5. Sélectionnez le logement contenant la cartouche dont vous voulez voir l'étiquette ou la cartouche que vous voulez déplacer, puis appuyez sur **Enter (Entrée)**.

L'écran **Element Status (État des éléments)** apparaît affichant l'étiquette de code-barres de la cartouche.

Affichage de l'état du lecteur de bande

Pour afficher l'état du lecteur de bande, procédez comme suit :

1. Dans le menu principal, allez à **Status (État)**, puis appuyez sur **Enter (Entrée)**.

2. Dans le sous-menu **Status (État)**, allez à **Drive (Lecteur)**, puis appuyez sur **Enter (Entrée)**.
3. Dans le sous-menu **Drive (Lecteur)**, allez à **Status (État)**, puis appuyez sur **Enter (Entrée)**.

Une liste de messages apparaît. Ces messages peuvent inclure :

SCSI ID (Numéro d'identification SCSI)	Indique le numéro d'identification SCSI du lecteur.
Compression	Indique si la compression du lecteur de bande est activée ou désactivée.
Drive Tape (Lecteur de bande)	Indique si une bande est présente dans le lecteur ou non.

 **REMARQUE** : Le lecteur de bande LTO-3 peut comprimer des données qui peuvent lui permettre d'écrire plus de données sur la même quantité de bande. La compression accroît aussi la performance des transferts de données du ou vers le bus SCSI. La compression des données dépend du lecteur, et ne peut pas être configurée à partir du panneau avant ou du système de gestion à distance. Votre application de sauvegarde peut aussi avoir des informations sur la compression.

L'écran du panneau avant indique si la compression des données est **Enabled** (activée) ou **Disabled** (désactivée). Toutes les données ne sont pas compressibles et les performances varient considérablement en fonction du type de données sauvegardées.

Affichage de la version du lecteur de bande

Pour afficher la version du lecteur de bande, procédez comme suit :

1. Dans le menu principal, allez à **Status (État)**, puis appuyez sur **Enter (Entrée)**.
2. Dans le sous-menu **Status (État)**, allez à **Drive (Lecteur)**, puis appuyez sur **Enter (Entrée)**.
3. Dans le sous-menu **Drive (Lecteur)**, allez à **Version**, puis appuyez sur **Enter (Entrée)**.

Une liste de messages apparaît. Ces messages peuvent inclure :

Product Type (Type de produit)	Indique le type de lecteur installé.
Version	Indique la version de micrologiciel du lecteur.

Affichage des informations Ethernet

Pour consulter les informations Ethernet, procédez comme suit :

1. Dans le menu principal, allez à **Status (État)**, puis appuyez sur **Enter (Entrée)**.
2. Dans le sous-menu **Status (État)**, allez à **Ethernet**, puis appuyez sur **Enter (Entrée)**.

Une liste de messages apparaît. Ces messages peuvent inclure :

MAC address (Adresse MAC)	Indique l'identificateur de réseau unique associé à l'autochargeur.
IP address (adresse IP)	Indique l'adresse IP statique ou l'adresse IP dynamique attribuée. Le texte DHCP s'affiche dans ce cas-là.
Network (Réseau)	Indique si l'autochargeur est raccordé au réseau ou non et à quelle vitesse.

[Retour à la page du sommaire](#)

[Retour à la page du sommaire](#)

Système de gestion à distance : Guide d'utilisation de l'autochargeur Dell™ PowerVault™ 124T LTO-3

- [Présentation du système de gestion à distance](#)
 - [Page Configuration](#)
 - [Page Micrologiciel](#)
 - [Page Journaux d'erreurs et diagnostics](#)
 - [Page Opérations de bibliothèque](#)
-

Présentation du système de gestion à distance

Votre autochargeur Dell PowerVault 124T LTO-3 comprend une interface Ethernet permettant une administration à distance. L'interface, appelée système de gestion à distance (RMU), inclut un serveur Web qui fournit une interface utilisateur graphique basée sur le langage HTML pour une plus grande facilité d'utilisation.

Le système RMU exécute un grand nombre des fonctions de l'interface du panneau avant. Ces fonctions incluent le déplacement des bandes, les options d'opérations système, les options de mise en réseau, les options de sécurité, l'exécution de tests de diagnostic et de mises à jour système.

 **REMARQUE** : Utilisez uniquement les commandes de **diagnostic** lorsque l'autochargeur est en veille et indisponible pour héberger les applications de sauvegarde/restauration. Si une commande de **diagnostic** est envoyée pendant le fonctionnement d'un lecteur ou d'un autochargeur, l'unité répondra qu'elle est occupée. Cependant, si une commande de **diagnostic** est envoyée puis qu'une tâche de sauvegarde ou de restauration est exécutée, il est possible que cette tâche échoue.

 **REMARQUE** : Pour vous déconnecter du système, vous devez fermer votre navigateur.

Nom d'utilisateur et mot de passe par défaut

Le nom d'utilisateur par défaut du système de gestion à distance est **admin**. Le mot de passe par défaut est **password**.

Le nom d'utilisateur et le mot de passe sont sensibles à la casse et doivent être saisis en minuscules. Le nom d'utilisateur et le mot de passe par défaut sont valides si aucun nom d'utilisateur n'a été configuré.

Ouverture du système de gestion à distance

Le système de gestion à distance est doté d'une interface HTML, ce qui signifie que vous utilisez un navigateur pour l'ouvrir. Les navigateurs Web suivants sont pris en charge :

- 1 Pour Microsoft® Windows® : Microsoft Internet Explorer 5.5 ou version ultérieure
- 1 Pour Microsoft Windows Server® 2003 : Microsoft Internet Explorer 6.0 ou version ultérieure (avec les derniers correctifs de sécurité)
- 1 Pour Redhat® 2.1 : Mozilla™ 1.4.2
- 1 Firefox™ 1.0

Si la sécurité est activée, vous avez besoin d'un mot de passe pour accéder à la page **Library Operations (Opérations de bibliothèque)** et d'un mot de passe administrateur pour accéder aux pages **Configuration**, **Error Logs and Diagnostics (Journaux d'erreurs et diagnostics)** et **Firmware (Micrologiciel)**.

Si vous utilisez le système RMU avec Microsoft Internet Explorer, assurez-vous d'activer l'option **Autoriser META ACTUALISATION**. Dans la version 6.0 d'Internet Explorer, cette fonctionnalité s'exécute en sélectionnant le menu **Outils > Options Internet** qui figure dans l'onglet **Sécurité**.

L'utilisation de toutes les fonctionnalités des pages Web du système de gestion à distance requiert l'activation du script Java dans le navigateur Web de l'utilisateur.

Pour ouvrir le système de gestion à distance :

1. De votre ordinateur, ouvrez votre navigateur Web.
2. Dans le champ d'adresse du navigateur, entrez l'adresse IP de votre autochargeur (voir « [Affichage des informations sur Ethernet](#) »).

La page d'accueil apparaît dans votre fenêtre de navigateur.

Affichage des informations relatives à l'état

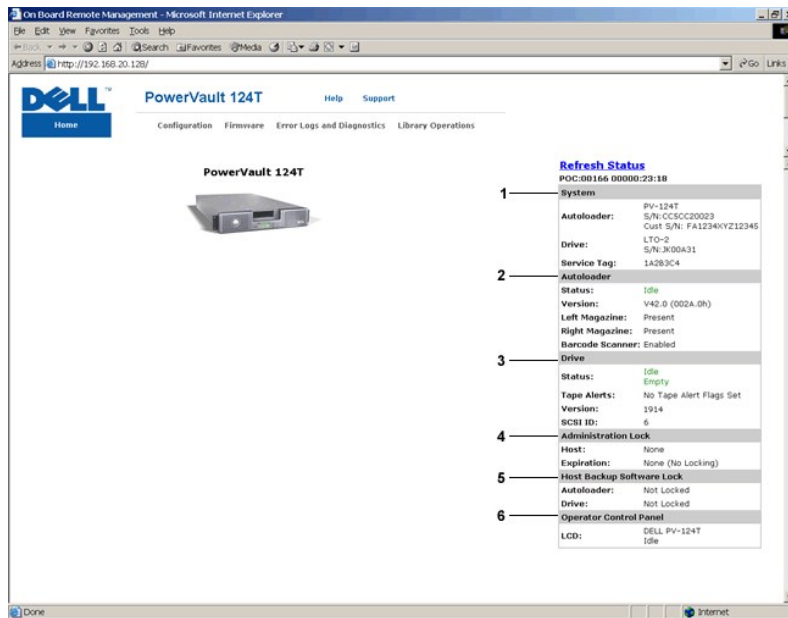

Volet d'état de l'interface Web du système de gestion à distance (RMU)

1. **System Status (État système)** : fournit le modèle et le numéro de série de l'autochargeur et du lecteur. Cette section contient également le code-barres (alphanumérique) de Dell. Vous aurez besoin de ce numéro si vous contactez l'assistance technique.
2. **Autoloader (Autochargeur)** : indique l'état d'un périphérique automatisé particulier. Voir [Administration du panneau avant](#) pour des informations sur la configuration de magazines. Voir [Installation générale](#) pour des informations sur l'activation ou la désactivation du lecteur de code-barres.
3. **Drive (Lecteur)** : indique l'état d'un lecteur particulier. Voir [Installation générale](#) pour des informations sur les moyens de modifier le numéro d'identification SCSI. Voir [Journaux TapeAlert](#) pour des informations sur les indicateurs TapeAlert du lecteur.
4. **Administration Lock (Verrouillage d'administration)** : indique l'état des paramètres de sécurité du système RMU. Voir [Contrôle de chevauchement de clients](#) pour des informations sur le mode de configuration du verrouillage d'administration.
5. **Host Backup Software Lock (Verrouillage du logiciel de sauvegarde hôte)** : indique l'état de l'autochargeur des éditeurs de logiciels (ISV) indépendants et des paramètres de verrouillage du lecteur. Ces paramètres doivent généralement être modifiés depuis l'application de logiciel de sauvegarde hôte. Reportez-vous à l'aide ou au guide de votre logiciel de sauvegarde pour savoir comment modifier les paramètres de l'autochargeur et de verrouillage du lecteur.
6. **Operator Control Panel (Panneau de commande)** : fournit un « miroir du panneau de commande » pour indiquer le texte actuellement affiché sur le panneau de commande.

Les informations sur l'état apparaissent dans le volet droit de la page d'accueil et sur chaque page du système de gestion à distance excepté pour la page **Firmware (Micrologiciel)**. Les informations sur l'état sont mises à jour automatiquement toutes les 10 secondes. Les changements d'état apparaissent dans la mise à jour de la fenêtre Status (État), mais peuvent prendre environ 10 secondes pour être actualisées. Vous pouvez aussi cliquer sur **Refresh Status (Actualiser l'état)** pour effectuer une mise à jour immédiate du système.

Les entêtes de menu apparaissent également en haut de chaque page. Pour accéder à la fonctionnalité située sous l'entête de menu, cliquez sur l'entête de menu correspondante. Lors de votre première connexion, le système de gestion à distance vous demande d'entrer votre nom d'utilisateur et votre mot de passe, puis affiche la page de ce menu.

Selon vos paramètres de résolution d'écran, il est possible que vous deviez faire défiler l'écran pour voir toutes les informations sur l'état.

Affichage de l'heure

L'heure affichée est l'heure normale ou l'heure de mise sous tension. L'heure normale est affichée au format mois/date/année, comme par exemple Nov/21/2004 19:28. L'heure de mise sous tension est le nombre de cycles d'alimentation (POC) et le nombre d'heures sous tension (POH), comme par exemple POC : 00121, POH : 00002:07:45.

- 1 POC (nombre à 5 chiffres) est le nombre de fois où le système a été réinitialisé depuis sa fabrication.
- 1 POH est le nombre d'heures, minutes et secondes où le système a été mis sous tension depuis la dernière réinitialisation.

Commentaires sur les pages

En cas de commentaires du système lorsque vous soumettez une demande, ceux-ci apparaissent au-dessous du bouton **Submit (Soumettre)**. Dans certains cas, vous devez utiliser le bouton de défilement pour afficher les commentaires.

Page Configuration

La page **Configuration** inclut un sous-menu dans le volet gauche de la page. Vous pouvez sélectionner les options **System Operations (Opérations système)**, **Networking (Mise en réseau)** et **Security (Sécurité)** sur cette page.

Options d'opérations système

Les options répertoriés dans **Opérations système (System Operations)** comprennent **SCSI ID (Numéro d'identification SCSI)**, **Compression**, **Barcode Reader (Lecteur de codes-barres)**, **Cleaning Tape (Bande de nettoyage)**, **Magasins (Magazines)** et **System Time (Heure système)**.

Numéro d'identification SCSI

Vous pouvez modifier le numéro d'identification SCSI du lecteur à partir du système de gestion à distance. Pour modifier le numéro d'identification SCSI :

1. Dans n'importe quelle page, cliquez sur l'en-tête **Configuration**. L'écran **Configuration** s'affiche.
2. Sous **System Operations (Opérations système)**, sélectionnez **SCSI ID (Numéro d'identification SCSI)**.
3. Cliquez sur la liste déroulante pour sélectionner un numéro à affecter au nouveau numéro d'identification SCSI.
4. Cliquez sur **Submit (Soumettre)**.

 **REMARQUE** : Vous devez réinitialiser l'autochargeur ou utiliser le panneau avant pour mettre hors puis sous tension votre machine avant que le nouveau numéro d'identification SCSI prenne effet.

Compression

Pour l'autochargeur Dell PowerVault 124T LTO-3, la compression des données dépend du lecteur. Le panneau avant et le système de gestion à distance indiquent si la compression est activée ou non.

Le fait de compresser des données signifie que le lecteur peut écrire plus de données sur la même quantité de bande. La compression accroît aussi la performance des transferts de données du ou vers le bus SCSI.

 **REMARQUE** : La compression ne peut pas être modifiée à partir du panneau avant ou du système de gestion à distance de l'autochargeur.

Pour afficher la configuration de la compression :

Dans n'importe quelle page, cliquez sur l'en-tête **Configuration**. L'écran **Configuration** s'affiche. Sous l'entête **Compression**, la configuration actuelle de la compression affiche **Compression Enabled (Compression activée)** OU **Compression Disabled (Compression désactivée)**.

Lecteur de codes-barres

Le lecteur de codes-barres peut être activé ou désactivé. La désactivation du lecteur de codes-barres empêche le lecteur d'essayer de lire des informations des étiquettes. Si des étiquettes sans code-barres ou aucune étiquette ne sont utilisées, la désactivation du lecteur de codes-barres réduira le temps d'initialisation au démarrage ou lors de la réinitialisation du système.

Une mise hors puis sous tension (en utilisant le bouton du panneau avant) ou une réinitialisation de l'autochargeur (par la commande de réinitialisation de l'autochargeur située sur la page des journaux d'erreurs et de diagnostics) est nécessaire pour que la modification des paramètres prenne effet.

La longueur de code-barres SCSI définit le nombre maximum de caractères de code-barres qui seront renvoyés dans les données d'éléments lues SCSI. L'affichage des informations sur les codes-barres sur l'interface Web et le panneau de commande n'est pas affecté par ce paramètre.

La configuration de la longueur du code-barres SCSI sur 0 désactive la troncature du code-barres et le code-barres complet sera renvoyé dans les données d'éléments lues SCSI.

Ce paramètre s'avère particulièrement utile si vous disposez d'une réserve de médias précédemment catalogués par un autre périphérique ayant une restriction du nombre de caractères pour les codes-barres pouvant être lus (généralement 6 ou 9). La configuration du paramètre PV124T pour correspondre au matériel précédent empêche l'utilisateur de devoir recataloguer tous les médias étiquetés d'un code-barres précédemment utilisés sur l'autre périphérique.

L'autochargeur n'a pas besoin d'être réinitialisé lors de la modification de la longueur des code-barres.

Pour modifier les paramètres du lecteur de code-barres :

1. Dans n'importe quelle page, cliquez sur l'en-tête **Configuration**. L'écran **Configuration** s'affiche.
2. Dans la section **Barcode Reader (Lecteur de codes-barres)**, sélectionnez l'option **Enable/Disable (Activer/Désactiver)** désirée et le paramètre **Barcode Length (Longueur de code-barres)** puis cliquez sur **Submit (Soumettre)**.
3. Si l'option **Enable/Disable (Activer/Désactiver)** est modifiée, le message **This will require a power cycle and host backup software configuration change (Ceci nécessitera une mise hors puis sous tension et la modification de la configuration du logiciel de sauvegarde hôte)** s'affichera.
4. Sélectionnez **OK**. Le panneau avant et l'interface Web affichent **Please Power Cycle (Veuillez mettre le système hors puis sous tension)**.
5. Une mise hors puis sous tension (à l'aide du bouton situé sur le panneau avant) ou une réinitialisation de l'autochargeur (via la commande de réinitialisation de l'autochargeur située sur la page du journal des erreurs et de diagnostic de l'interface Web) est requise pour que la modification soit prise en compte.

Bande de nettoyage

Pour activer ou désactiver la fonction **Auto Clean (Nettoyage automatique)**, vous devez aussi désigner un logement plein pour la bande de nettoyage. Si aucun logement n'a pas été désigné, la boîte de dialogue affiche **None (Aucun)**. Pour désigner le logement de la bande de nettoyage :

1. Chargez une bande de nettoyage dans un logement vide en utilisant la page **Library Operations (Opérations de bibliothèque)**.
2. Activez ou désactivez la fonction **Auto Clean (Nettoyage automatique)** en sélectionnant ou non la case. Si l'autonettoyage est activé, la cartouche de nettoyage est automatiquement déplacée du logement alloué pour le nettoyage vers le lecteur si celui-ci indique qu'un nettoyage s'avère nécessaire.

 **REMARQUE** : Si **Auto Clean (Nettoyage automatique)** est désactivé, la bande de nettoyage est automatiquement éjectée via le compartiment de média (fente de chargement). Sinon, le nettoyage est effectué par le logiciel de sauvegarde que vous avez installé.

Pour activer la fonction **Nettoyage automatique** :

1. Dans n'importe quelle page, cliquez sur l'en-tête **Configuration**. L'écran **Configuration** s'affiche.
2. Sélectionnez **Cleaning Tape (bande de nettoyage)**.

Si la case **Auto Clean (Nettoyage automatique)** est cochée, l'option est activée. Pour désactiver l'option **Auto Clean (Nettoyage automatique)**, cliquez sur la case pour la décocher. Si la case **Auto Clean (Nettoyage automatique)** n'est pas cochée, l'option est désactivée. Pour activer la fonction **Auto Clean (Nettoyage automatique)**, cliquez sur la case pour la cocher.

3. Dans le champ **Cleaning Tape Location (Emplacement de la bande de nettoyage)**, sélectionnez l'emplacement du logement où vous avez installé la bande de nettoyage. Si la fonction **Auto Clean (Nettoyage automatique)** est désactivée, le nettoyage est effectué par le logiciel de sauvegarde que vous avez installé.
4. Cliquez sur **Submit (Soumettre)**.

Configuration des magasins

Ce paramètre est utilisé pour indiquer le nombre d'éléments de stockage et l'adresse des éléments à l'hôte SCSI. Il doit correspondre à la configuration physique afin d'indiquer des informations correctes. Il affecte seulement les informations signalées à l'hôte SCSI. Cette configuration n'affecte pas l'accès aux logements des magasins à partir du panneau avant ou du système de gestion à distance. Ces interfaces sont basées sur la configuration physique.

 **REMARQUE** : Le paramètre par défaut **Left (Gauche)** doit être reconfiguré si le magasin droit en option est installé. Le logiciel de sauvegarde hôte peut aussi exiger une reconfiguration si le chargeur a été à l'origine installé avec seulement le magasin gauche par défaut activé.

Lorsqu'il est configuré sur **Both (les deux)**, l'autochargeur signale toujours 16 éléments de stockage à l'hôte SCSI. Cela permet de retirer et de réinstaller les magasins sans affecter ce qui est signalé à l'hôte. S'il est configuré sur **Left (Gauche)** ou **Right (Droite)**, l'autochargeur signalera toujours 8 éléments de stockage à l'hôte SCSI.

Les adresses des éléments varient en fonction du magasin configuré. Si **Left (Gauche)** ou **Right (Droit)** est sélectionné et si les deux magasins sont physiquement installés, le panneau avant et le système de gestion à distance permettent à l'utilisateur d'accéder à l'autre magasin, mais pas à l'hôte SCSI.

Pour configurer l'option **Magazines (Magasins)** :

1. Dans n'importe quelle page, cliquez sur l'en-tête **Configuration**. L'écran **Configuration** s'affiche.
2. Sélectionnez **Magazines (Magasins)**. Les options **Magazines (Magasins)** s'affichent.

Un bouton s'affiche une fois le mode activé.

3. Effectuez l'une des actions suivantes :
 - o Pour quitter le mode **Magazines (Magasins)** sans enregistrer de modification, appuyez sur **Esc (Échapper)**.
 - o Pour changer la configuration de **Magazines (Magasins)**, sélectionnez la configuration de l'autochargeur de votre choix en cochant la case appropriée, puis cliquez sur **Submit (Soumettre)**. Ces paramètres incluent **Both (Les deux)**, **Right (Droit)** et **Left (Gauche)**.

Le message *This will require a power cycle and host backup software configuration change. Enter To Continue* (Ceci nécessitera une mise hors puis sous tension et une modification de la configuration du logiciel de sauvegarde hôte. Appuyez sur Entrée pour continuer) s'affiche.
 - o Pour enregistrer les modifications, cliquez sur **Submit (Soumettre)**. Le message *Please power cycle the tape autoloader and reconfigure the ISV app.* (Veuillez mettre hors puis sous tension l'autochargeur de bande et reconfigurer l'application du logiciel de sauvegarde de l'hôte) s'affiche.

Configuration de l'heure système

L'heure système est affichée par le système de gestion à distance et est utilisée en interne pour enregistrer les événements et les erreurs (voir « [Réglage de l'heure](#) »).

L'autochargeur doit être réinitialisé après chaque mise sous tension. L'heure peut être réinitialisée automatiquement si un serveur horaire est configuré (voir « [Configuration des options réseau](#) »). Le cas échéant, l'heure doit être configurée manuellement à partir du panneau avant ou du système de gestion à distance. La configuration du fuseau horaire n'est pas perdue lors de la mise hors tension.

 **REMARQUE** : Même si l'autochargeur est raccordé à un serveur horaire, pour passer à l'heure d'été, vous devez modifier le fuseau horaire manuellement.

Pour configurer l'heure système :

1. Dans la liste déroulante située à côté de **Time Zone (Fuseau horaire)**, sélectionnez le décalage horaire entre votre heure locale et le temps moyen de Greenwich (TU).

 **REMARQUE** : Par exemple, si vous vivez dans le Colorado, le décalage horaire est égal à -6 heures en été et -7 heures en hiver.

2. Dans le champ **Time Zone (Fuseau horaire)**, sélectionnez le **Month (mois)** en cours dans la liste déroulante.
3. Dans le champ **Day (Jour)**, tapez le jour du mois.
4. Dans le champ **Year (Année)**, tapez l'année en cours.
5. Dans la zone de texte **Hour (Heure)**, tapez l'heure au format 24 heures.
6. Dans la zone de texte **Minute (Minutes)**, entrez les minutes.
7. Cliquez sur **Submit (Soumettre)** pour enregistrer les informations.

Configuration des options réseau

Lorsque vous avez initialement installé l'autochargeur, vous aviez défini les configurations Ethernet via l'écran LCD du panneau avant. Néanmoins, vous pouvez les modifier via le système de gestion à distance. Les options incluent **Current Network Parameter (Paramètres réseau actuels)**, **Set IP (Configurer l'adresse IP)** et **Set Network Configuration (Configurer le réseau)**. Pour modifier les configurations Ethernet :

Pour afficher les **paramètres réseau actuels** :

1. Dans n'importe quelle page, cliquez sur l'en-tête **Configuration**. L'écran **Configuration** s'affiche.
2. Dans le menu **Configuration**, cliquez sur **Networking (Mise en réseau)**.

La zone de texte **Current Network Parameters (Paramètres réseau actuels)** affiche l'adresse IP et l'adresse MAC actuelles et le paramétrage de la vitesse pour la connexion Ethernet.

Dans la section **Set IP (Configurer l'adresse IP)**, si la case **DHCP** est cochée, l'option d'adresse IP dynamique est activée. Cela signifie qu'à chaque réinitialisation du système, l'adresse IP peut changer selon les paramètres de l'administrateur réseau.

Pour configurer l'adresse **IP** :

1. Désélectionnez la case à cocher du champ **DHCP**, si applicable.
2. Dans les champs d'adresse IP, tapez l'adresse IP statique à l'aide de la touche de <tabulation> pour passer de case en case.
3. Si la case **DHCP** n'est pas cochée, l'option d'adresse IP statique est activée. Pour modifier une adresse IP statique, tapez la nouvelle adresse dans les champs d'adresse IP à l'aide de la touche de <tabulation> pour passer de case en case.
4. Pour passer d'une adresse IP statique à une adresse IP dynamique, cochez la case **DHCP**.

Pour **configurer le réseau** :

1. Pour modifier les valeurs du masque de sous-réseau, de passerelle, de serveur SNMP ou de serveur horaire, entrez la nouvelle adresse, à l'aide de la touche de <tabulation> pour passer de case en case.
2. Cliquez sur **Submit (Soumettre)**.

Configuration des options de sécurité du panneau avant

Lorsqu'ils activent l'option de sécurité, les utilisateurs doivent entrer un mot de passe pour accéder aux fonctionnalités du panneau avant de l'autochargeur. Un mot de passe permet un accès de niveau administrateur ou opérateur (voir « [Configuration de la sécurité](#) »). Jusqu'à deux mots de passe administrateur et opérateur peuvent être configurés. Pour activer l'option de sécurité :

1. Dans n'importe quelle page, cliquez sur l'en-tête **Configuration**. L'écran **Configuration** s'affiche.
2. Dans le volet gauche de l'écran, cliquez sur **Security (Sécurité)**. La section **System Security (Sécurité système)** de l'écran s'affiche.
3. Pour activer la sécurité du panneau avant, cochez la case **Front Panel Security Enabled (Sécurité du panneau avant activée)**.
Si la case n'est pas cochée, l'option de sécurité de l'écran LCD du panneau avant n'est pas activée.
4. Cliquez sur **Submit (Soumettre)**.

Pour réinitialiser le mot de passe du panneau avant :

1. Dans n'importe quelle page, cliquez sur l'en-tête **Configuration**. L'écran **Configuration** s'affiche.
2. Dans le volet gauche de l'écran, cliquez sur **Security (Sécurité)**.
3. Cochez la case **Reset Front Panel Password (Réinitialiser le mot de passe du panneau avant)**. La case est alors cochée.
4. Cliquez sur **Submit (Soumettre)**.

Pour configurer l'option d'**administration utilisateur** :

1. Dans n'importe quelle page, cliquez sur l'en-tête **Configuration**. L'écran **Configuration** s'affiche.
2. Dans le volet gauche de l'écran, cliquez sur **Security (Sécurité)**.
3. Dans la liste déroulante à côté de **Select User Type (Sélectionner un type d'utilisateur)**, sélectionnez **Operator 1 (Opérateur 1)**, **Operator 2 (Opérateur 2)**, **Administrator 1 (Administrateur 1)** ou **Administrator 2 (Administrateur 2)**.
4. Dans le champ **Username (Nom d'utilisateur)**, entrez un nom d'utilisateur.
5. Dans le champ **Password (Mot de passe)**, entrez le nouveau mot de passe.
6. Dans le champ **Verify Password (Vérifier le mot de passe)**, entrez à nouveau le même mot de passe.
7. Cliquez sur **Submit (Soumettre)**.

 **REMARQUE** : Pour consulter la liste des utilisateurs déjà définis, cliquez sur **Submit (Soumettre)** après avoir sélectionné un utilisateur dans **Select User Type (Sélectionner un type d'utilisateur)**.

Pour configurer l'option **Contrôle d'autorisation de clients** :

1. Dans n'importe quelle page, cliquez sur l'en-tête **Configuration**. L'écran **Configuration** s'affiche.
2. Dans le volet gauche de l'écran, cliquez sur **Security (Sécurité)**.

Allez à **Client Authorization Control (Contrôle d'autorisation de clients)**. Dans cette section se trouve une liste d'adresses IP autorisées à fonctionner avec le système de gestion à distance pour cette unité spécifique. Il existe deux groupes de cases d'adresses IP. Vous pouvez activer ou désactiver et configurer individuellement chaque groupe.

- Si l'option est activée, chaque groupe peut être utilisé pour spécifier une plage d'adresses IP ou une paire d'adresses IP spécifique autorisée à administrer cette unité. Un groupe peut aussi être utilisé pour spécifier une seule adresse IP si l'adresse IP requise est saisie dans les parties « a » et « b » du groupe. Lorsqu'un groupe est utilisé pour spécifier une plage d'adresses IP, la partie « b » de chaque groupe d'adresses doit être supérieure ou égale à la partie « a » de ce groupe d'adresses.
- Si aucun groupe n'est activé, n'importe quel client IP peut gérer l'unité. Si un seul groupe est activé, seuls les clients qui réussissent le test spécifié par ce groupe bénéficient d'un accès administrateur. Si les deux groupes sont activés, n'importe quel client qui réussit l'un des deux tests de filtrage peut gérer l'unité.

Le serveur Web permet toujours à n'importe quel client de consulter les informations sur l'unité, sans tenir compte de la liste des clients autorisés ou de la règle de contrôle de chevauchement.

3. Dans la liste déroulante, sélectionnez **Enable (Activé)** ou **Disabled (Désactivé)**.
4. Tapez les adresses IP dans les cases appropriées.
5. Cliquez sur **Submit (Soumettre)** pour enregistrer vos modifications.

 **REMARQUE** : En saisissant une plage inappropriée d'adresses IP, un utilisateur peut verrouiller tous les clients IP des fonctions d'administration de l'autochargeur. Si cela se produit, l'utilisateur peut restaurer les valeurs par défaut en exécutant **Restore Default (Restaurer les valeurs par défaut)** accessible depuis le menu **Configuration** du panneau avant.

La règle de **Client Overlap Control (contrôle de chevauchement de clients)** permet de contrôler la manière dont le serveur Web traite les requêtes de contrôle de chevauchement de multiples clients sur la liste des clients autorisés. Les options incluent **No Locking (Aucun verrouillage)**, **Full Locking (Verrouillage total)** et **Time-Based Locking (Verrouillage périodique)**.

- 1 L'option **No Locking (Aucun verrouillage)** permet à de multiples clients d'avoir un accès illimité au contrôle du système tant qu'ils sont sur la liste des clients autorisés.
- 1 L'option **Full Locking (Verrouillage total)** permet à un seul client autorisé d'émettre des requêtes de contrôle à la fois. Ce client doit désactiver le verrouillage en cliquant sur l'option **Home/Logout (Accueil/Déconnexion)** dans la partie supérieure de la page pour permettre à d'autres clients autorisés d'accéder au contrôle.
- 1 L'option **Time-Based Locking (Verrouillage périodique)** est semblable à l'option **Full Locking (Verrouillage total)** dans la mesure où seulement un client autorisé peut avoir un contrôle d'accès à la fois, mais le verrouillage est automatiquement désactivé lorsque le nombre de secondes d'inactivité spécifié est atteint.

Après avoir sélectionné la règle appropriée en cochant la case de votre choix, cliquez sur **Submit (Soumettre)** pour enregistrer vos modifications.

1. Dans n'importe quelle page, cliquez sur l'entête **Configurations**. L'écran **Configurations** s'affiche.
2. Dans le volet gauche de l'écran, cliquez sur **Security (Sécurité)**.
3. Sélectionnez une option de sécurité parmi les options **Client Overlap Control (Contrôle de chevauchement de clients)** :
 - **No Locking (Aucun verrouillage)** permet à de multiples utilisateurs d'accéder au système et aux requêtes d'envoi.
 - **Full Locking (Verrouillage total)** permet à un seul utilisateur d'accéder au système et aux requêtes d'envoi.
 - **Time-Based Locking (Verrouillage périodique)** permet à un seul utilisateur d'accéder au système et aux requêtes d'envoi avec un verrou qui expire après une période d'inactivité donnée (en secondes).
 - **Home/Logout (Accueil/Déconnexion)** permet de débloquer un verrouillage total ou périodique et d'autoriser un autre utilisateur à accéder au système.

 **REMARQUE** : Le verrouillage est seulement disponible aux utilisateurs inclus dans la liste des clients autorisés.

4. Cliquez sur **Submit (Soumettre)**.

Page Micrologiciel

 **REMARQUE** : La méthode recommandée pour mettre à jour l'autochargeur est via l'interface Web du système de gestion à distance (RMU). La méthode recommandée pour mettre à jour le lecteur est l'interface SCSI hôte utilisant l'utilitaire de mise à jour de micrologiciel (DFU) fourni avec le kit de mise à jour de micrologiciel. Reportez-vous au fichier LISEZ-MOI fourni avec le kit de mise à jour de micrologiciel.

Vous pouvez parcourir le système pour rechercher des mises à jour, puis les télécharger. Pour accéder aux mises à jour système :

1. À partir de n'importe quelle page, cliquez sur l'en-tête **Firmware (Micrologiciel)**. L'écran **Firmware Update (Mise à jour de micrologiciel)** s'affiche.
2. Cliquez sur **Browse (Parcourir)** pour naviguer dans le système hôte et rechercher le fichier de mise à jour. Le fichier doit avoir une extension .img.

 **REMARQUE** : Il est recommandé que toutes les mises à jour de micrologiciel soient effectuées avec les fichiers image situés sur le disque dur du système local au lieu d'un média amovible ou un partage de réseau.

3. Cliquez sur **Upload (Télécharger)**.
4. Cliquez sur **OK** en réponse à la boîte de confirmation. L'autochargeur télécharge automatiquement le nouveau code et le traite dans le système.

 **REMARQUE** : Un problème dans Microsoft peut empêcher un utilisateur de mettre à jour le lecteur ou le micrologiciel du chargeur via l'interface RMU. Ceci peut se produire sous Windows Server® 2003 avec le Service Pack 1 (SP1) installé ou si un utilisateur a installé la mise à jour de sécurité Microsoft MS05-019. Ce problème s'affiche sous forme de message 6F Communication Error (Erreur de Communication 6F) sur le panneau avant avec le témoin d'alerte configuré. L'interface RMU continuera de signaler l'état de l'autochargeur comme étant son **Initialization (Initialisation)**.

Pour obtenir des informations et une solution à ce problème, consultez [l'article de l'assistance technique de Microsoft 898060](#). Si ce problème se produit, l'autochargeur doit être redémarré pour éviter toute erreur de communication supplémentaire.

5. Mettez hors tension puis sous tension le chargeur, puis le serveur une fois la mise à jour du micrologiciel terminée.

 **REMARQUE** : Une fois la mise à jour du micrologiciel terminée, l'unité signalera de nouveaux niveaux de version à l'hôte lors du démarrage. Vous devez reconfigurer votre logiciel de sauvegarde hôte pour reconnaître l'unité mise à jour.

Page Journaux d'erreurs et diagnostics

À partir de la page **Error Log and Diagnostics (Journaux d'erreurs et diagnostics)**, vous pouvez exécuter divers tests sur l'autochargeur. Vous pouvez aussi consulter les journaux d'erreurs et d'historique, l'avancement du test, identifier l'unité physique dans un rack ou réinitialiser le système.

Affichage des journaux d'erreurs ou d'historique :

1. Dans n'importe quelle page, cliquez sur l'entête **Diagnostics**. L'écran **Diagnostics** s'affiche.
2. Sous **View Error and History Logs (Afficher les journaux d'erreurs et d'historique)**, cliquez sur **View Logs (Afficher les journaux)**. Vous pouvez aussi enregistrer les journaux dans un fichier en cliquant sur **Save Logs (Enregistrer les journaux)**. Si vous enregistrez les journaux dans un fichier, vous devez sélectionner un dossier de destination dans un délai de 60 secondes.

 **REMARQUE** : Les journaux enregistrés au moment des échecs s'avèrent précieux pour évaluer les problèmes. Le personnel de service peut vous demander ces journaux.

Exécution des tests de diagnostics

Au moins deux cartouches sont requises pour exécuter les tests de diagnostic. Les tests de diagnostic disponibles sur l'autochargeur incluent :

- 1 Loader—Picker Test (Chargeur - Test du sélecteur)
 - 1 Loader—Magazine Test (Chargeur - Test du magasin)
 - 1 Loader—Inventory Test (Chargeur - Test d'inventaire)
 - 1 Random Moves (Mouvements aléatoires)
1. Dans n'importe quelle page, cliquez sur l'en-tête **Error Log and Diagnostics (Journaux d'erreurs et diagnostics)**. L'écran **Error Log and Diagnostics (Journaux d'erreurs et diagnostics)** s'affiche.
 2. Dans la section **Diagnostics**, sélectionnez le test de diagnostic que vous voulez exécuter dans le menu déroulant **Test**.
 3. Spécifiez un nombre de boucles, si nécessaire. Les nombres valides sont compris entre 1 et 99.
 4. Cliquez sur **Submit (Soumettre)**.
 5. Pendant que le test est en cours d'exécution, vous pouvez consulter son état. Dans **View Diagnostic Test Progress (Afficher l'avancement du test de diagnostic)**, cliquez sur **View Status (Afficher l'état)**.

Un écran séparé indique le test qui est en cours d'exécution et son état.
 6. Pour afficher la progression du diagnostic, cliquez à nouveau sur **View Status (Afficher l'état)**.

Identification

Vous pouvez utiliser la fonction d'**identification** de l'autochargeur en demandant au rétro-éclairage de l'écran à cristaux liquides de clignoter pendant un nombre de secondes donné. Cela peut être utile pour localiser l'emplacement de l'autochargeur.

1. Dans n'importe quelle page, cliquez sur l'en-tête **Error Log and Diagnostics (Journaux d'erreurs et diagnostics)**. L'écran **Error Log and Diagnostics (Journaux d'erreurs et diagnostics)** s'affiche.
2. Sous **Identification**, entrez le nombre de secondes dans le champ **Time (secs) (Durée [sec.])**.
3. Cliquez sur **Identify (Identifier)**. Le rétro-éclairage de l'écran à cristaux liquides clignote sur l'autochargeur pendant le nombre de secondes spécifié.

Réinitialisation de l'autochargeur

Vous utiliserez la réinitialisation de l'autochargeur lorsque vous effectuez des modifications du numéro d'identification SCSI et des changements de magasin.

Une réinitialisation de l'autochargeur prendra au moins trois minutes s'il y a une bande dans le lecteur, ou sinon environ 30 secondes. Pour réinitialiser l'autochargeur :

1. Dans n'importe quelle page, cliquez sur l'en-tête **Error Log and Diagnostics (Journaux d'erreurs et diagnostics)**. L'écran **Error Log and Diagnostics (Journaux d'erreurs et diagnostics)** s'affiche.
 2. Dans la section **Autoloader Reset (Réinitialisation de l'autochargeur)**, cliquez sur **Autoloader Reset (Réinitialisation de l'autochargeur)**.
-

Page Opérations de bibliothèque

Vous pouvez déplacer des bandes, effectuer un inventaire du système, remettre le sélecteur dans sa position initiale ou exécuter des opérations séquentielles dans la page **Library Operations (Opérations de bibliothèque)**. Lorsque vous cliquez sur **Library Operations (Opérations de bibliothèque)**, la page s'affiche.

Déplacement de bandes

À distance, vous pouvez demander qu'une bande soit déplacée d'un emplacement à un autre. Pour déplacer une bande :

1. À partir de n'importe quelle page, cliquez sur l'en-tête **Library Operations (Opérations de bibliothèque)**. L'écran **Library Operations (Opérations de bibliothèque)** s'affiche.
2. Dans la section de page **Moving Tapes (Déplacement de bandes)**, cliquez sur le menu déroulant sous **From: (De :)** et sélectionnez l'emplacement actuel de la bande que vous voulez déplacer.

 **REMARQUE** : Vous pouvez aussi cliquer sur le logement à partir du graphique du magasin d'autochargeur pour sélectionner une cartouche et la déplacer.
3. Dans le menu déroulant sous **To: (Vers :)**, sélectionnez l'emplacement vers lequel vous voulez déplacer la bande, puis cliquez sur **Submit (Soumettre)**.

Inventaire

L'autochargeur effectue automatiquement un inventaire à chaque mise sous tension ou insertion de magasin. Si vous devez exécuter un inventaire en dehors de ces moments-là, vous pouvez utiliser le système de gestion à distance pour le faire à distance. Pour effectuer un inventaire :

1. À partir de n'importe quelle page, cliquez sur l'en-tête **Library Operations (Opérations de bibliothèque)**. L'écran **Library Operations (Opérations de bibliothèque)** s'affiche.
2. Sur la page **Library Operations (Opérations de bibliothèque)**, cliquez sur **Inventory (Inventaire)**. L'autochargeur commence un inventaire immédiatement.

Configuration initiale

Si l'autochargeur n'est pas capable d'exécuter une commande de **déplacement de bandes** ou d'**inventaire**, essayez d'exécuter la commande **Set to Home (Configuration initiale)**, puis réessayez les commandes de déplacement ou d'inventaire.

La commande **Set to Home (Configuration initiale)** réinitialise l'autochargeur pour permettre à l'autochargeur à se rétablir après une condition interne imprévue. Pour rétablir la **configuration initiale** :

1. À partir de n'importe quelle page, cliquez sur l'en-tête **Library Operations (Opérations de bibliothèque)**. L'écran **Library Operations (Opérations de bibliothèque)** s'affiche.
 2. Dans la page **Library Operations (Opérations de bibliothèque)**, cliquez sur **Set to Home (Configuration initiale)**. Cela exécute une commande de réinitialisation de l'autochargeur.
-

[Retour à la page du sommaire](#)

[Retour à la page du sommaire](#)

Caractéristiques techniques : Guide d'utilisation de l'autochargeur Dell™ PowerVault™ 124T LTO-3

- [Caractéristiques physiques](#)
- [Performances de l'autochargeur](#)
- [Conditions ambiantes de l'autochargeur](#)
- [Caractéristiques électriques de l'autochargeur](#)
- [Caractéristiques de l'autochargeur en matière de vibrations](#)
- [Caractéristiques de l'autochargeur en matière de chocs](#)
- [Spécifications des lecteurs de bandes](#)

Spécifications physiques

Caractéristiques	Produit seul
Hauteur	8,9 cm
Largeur	45 cm
Longueur	75,46 cm
Poids de l'emballage (sans média)	22,7 kg
Encombrement	0,32 mètres carrés

Performances de l'autochargeur

Caractéristiques	Caractéristique
Taux de transfert de données maximum	Mode sans compression : 245 Go/h Avec compression : 490 Go/h (taux de compression 2:1)
Type de lecteur	1 lecteur LTO-3 IBM
Nombre de logements	16 (8 par magasin)
Moyenne des cycles entre les pannes	100 000 cycles de chargement/déchargement de cartouche
Interface	LVD SCSI Ultra 160
Initialisation de l'état des éléments	90 secondes (standard)
Durée de cycle standard	< 40 secondes. Un cycle comprend le déchargement d'une cartouche du lecteur de bande vers un logement de magasin, la sélection d'un autre magasin et le chargement de la cartouche dans le lecteur de bande. Il n'inclut pas le temps nécessaire au lecteur de bande pour décharger ou charger et calibrer une cartouche.
Temps de chargement moyen (après avoir placé la cartouche dans le lecteur)	LTO Ultrium 3 = 15 secondes (vers le début de bande pour une bande précédemment écrite)
Temps de décharge moyen (à partir du début de bande)	LTO Ultrium 3 = 15 secondes (vers le début de bande avec une bande initialisée) LTO Ultrium 3 = 15 secondes (à partir du début de bande)

Conditions ambiantes de l'autochargeur

Caractéristiques	Caractéristique
Plage de températures (bulbe sec)	
En fonctionnement	+10 à +35 °C
Hors fonctionnement	-40 à +65 °C
Variation de température	
En fonctionnement	10 °C par heure
Hors fonctionnement	20 °C par heure
Humidité	
Fonctionnement	de 20 à 80 % sans condensation
Hors fonctionnement	10 à 90 % sans condensation
Gradient	10 % par heure sans condensation
Bulbe humide	
En fonctionnement	26 °C maximum
Hors fonctionnement	29 °C maximum
Altitude	
Fonctionnement	-153 à 3 048 m
Hors fonctionnement	-153 à 12 192 m
Vibration (5-500 Hz)	
Accélération maximum en fonctionnement	Moyenne quadratique 0,25 g (aléatoire)
Plage de fréquences	500 Hz

Caractéristiques électriques de l'autochargeur

Caractéristiques	Caractéristique
Tension de secteur	Système 60 Hz : 90 à 265 V c.a. Système 50 Hz : 90 à 265 V c.a.
Fréquence	47 à 63 Hz
Tension alternative d'entrée	Système 60 Hz : 4,0 A (moyenne quadratique) pour 115 V c.a. Système 50 Hz : 2,0 A (moyenne quadratique) pour 230 V c.a.
Consommation	60 Hz = 75 W ; 50 Hz = 80 W

Caractéristiques de l'autochargeur en matière de vibrations

Caractéristiques	Caractéristique
En fonctionnement	
Vibration sinusoidale de balayage	5 à 500 Hz, 0,25 G, 0,254 mm pour aplanir les croisements, 1 octave/min, axes (X, Y, Z)
Vibration aléatoire	0,25 Grms, 5 à 500 Hz, axes (X, Y, Z)
Hors fonctionnement	
Vibration sinusoidale de balayage	5 à 500 Hz, 0,75 G, 0,51 mm pour aplanir les croisements, 1 octave/min, axes (X, Y, Z)
Vibration aléatoire	1,06 Grms, 5 à 500 Hz, axes (X, Y, Z)

Caractéristiques de l'autochargeur en matière de chocs

Caractéristiques	Caractéristique
Fonctionnement	3 G, 5 ms demi-sinus, 3 impulsions (+/-) par axe, X, Y, Z
Hors fonctionnement	20 G, 8 ms demi-sinus, 3 chocs (+/-) par axe, X, Y, Z

Spécifications des lecteurs de bandes

Caractéristiques du lecteur LTO-3

Description	LTO-3 IBM
Taux de transfert en lecture/écriture constant maximum (médias LTO Ultrium 3)	Sans compression : 245 Go/h Avec compression (2:1 type) : 490 Go/h
Fréquence de synchronisation d'échange	160 Mo/s
Temps d'accès moyen	54 secondes (à partir du début de bande)
Temps de chargement vers le début de bande (pour la bande précédemment écrite)	15 secondes (maximum)
Temps de décharge à partir du début de bande	15 secondes (maximum)
Moyenne des cycles entre les pannes	100 000 cycles de chargement/déchargement de cartouche
Type d'interface	LVD SCSI Ultra 160

Capacité du média

Type de média	Capacité
Capacité de stockage LTO Ultrium 3	12 800 Go (avec compression) avec 16 cartouches

Caractéristiques du média

Caractéristiques	LTO Ultrium 3
Capacité formatée du LTO Ultrium 3	400 Go (sans compression) 800 Go (compression type 2:1)
Description de base	Particule métallique à revêtement double
Longueur de bande	680 m
Dimensions de cartouche	10,2 x 10,54 x 2,15 cm
Compatibilité de lecture	LTO Ultrium 1, LTO Ultrium 2, LTO Ultrium 3
Compatibilité d'écriture	LTO Ultrium 2 et LTO Ultrium 3
Durée de stockage	> 30 ans avec perte < 10 % en démagnétisation à 20 °C, 40 % d'humidité relative (sans condensation)
Durée de vie de la cartouche	1 000 000 passages (n'importe quel point sur la bande passant la tête d'enregistrement dans l'une ou l'autre direction)
Durée de vie de la cartouche de nettoyage LTO Universal	50 utilisations

[Retour à la page du sommaire](#)

[Retour à la page du sommaire](#)

Dépannage : Guide d'utilisation de l'autochargeur Dell™ PowerVault™ 124T LTO-3

- [Avant de contacter le service d'assistance clientèle](#)
- [Affichage des erreurs sur le panneau de commande](#)
- [Recherche des erreurs](#)
- [Journaux de l'autochargeur](#)
- [Journaux TapeAlert](#)
- [Renvoi de l'autochargeur pour réparation](#)

Avant de contacter le service d'assistance clientèle

Les erreurs que vous pouvez rencontrer avec votre autochargeur peuvent aller des pannes de matériel graves aux simples problèmes de connexion. Avant de nous retourner votre autochargeur, vous pouvez essayer de résoudre le problème par vous-même en observant les procédures de dépannage suivantes.

Outre le nettoyage du lecteur, l'autochargeur Dell PowerVault 124T ne nécessite aucun entretien courant spécifique.

Le panneau de commande situé à l'avant de l'autochargeur fournit quelques fonctions de dépannage, mais limitées. Le système de gestion à distance fournit des informations plus détaillées sur l'état actuel de l'autochargeur et ses performances passées, et est plus utile pour dépister les erreurs.

- ➡ **AVIS :** Si vous pensez que vous devez mettre hors puis sous tension l'autochargeur, attendez au moins 10 secondes pour la remise en marche après avoir mis l'autochargeur hors tension. Cela laisse ainsi au bloc d'alimentation électrique le temps nécessaire pour se décharger complètement et assurer une réinitialisation complète du système. Sinon, il est possible que le système ne redémarre pas correctement et affiche un écran LCD vierge. Remettez à nouveau hors puis sous tension l'autochargeur, en attendant au moins 10 secondes entre les deux, afin de résoudre le problème.

Le tableau suivant décrit la cause probable et l'action suggérée pour les problèmes que vous pouvez rencontrer.

Tableau 1 : Dépannage de base

Problème	Cause probable	Action suggérée
Le panneau avant n'affiche aucune information.	La connexion à l'écran LCD a échoué.	1 Utilisez le système de gestion à distance pour résoudre l'erreur.
Les messages d'erreur apparaissent sur l'écran LCD du panneau avant.	Une erreur s'est produite.	1 Voir Affichage des erreurs sur le panneau avant .
L'autochargeur fonctionne lentement.	L'autochargeur, le matériel système ou le logiciel de sauvegarde hôte sont mal configurés.	1 Allez sur support.dell.com pour connaître la configuration requise.
L'autochargeur ne s'allume pas.	Le câble d'alimentation est défectueux ou la source d'alimentation est défaillante. L'interrupteur d'alimentation situé à l'arrière de l'autochargeur n'est pas en position marche.	1 Vérifiez que les câbles d'alimentation sont correctement raccordés aux prises. 1 Vérifiez l'interrupteur d'alimentation situé au dos de l'autochargeur. 1 Contactez le support technique support.dell.com .
Le panneau avant n'affiche aucune information, mais les témoins lumineux situés au-dessus du panneau avant sont allumés.	Une coupure d'alimentation momentanée a permis l'autochargeur de s'éteindre puis de se rallumer avant que le bloc d'alimentation ne soit totalement déchargé.	1 Sur le panneau avant, appuyez sur l'interrupteur d'alimentation et maintenez-le enfoncé pendant 15 secondes, puis coupez l'alimentation arrière. Attendez 60 secondes, puis rallumez l'alimentation arrière. 1 Contactez le support technique support.dell.com .
L'autochargeur ne communique pas avec le système hôte via le bus SCSI.	Un problème au niveau du chemin de câblage SCSI empêche toute communication.	1 Vérifiez que les câbles SCSI sont raccordés à l'arrière de l'autochargeur et que la carte de contrôleur hôte LVD appropriée est installée. 1 Vérifiez que les câbles SCSI ne sont pas endommagés ou pincés et que la longueur de câble SCSI totale n'excède pas la longueur requise maximale. 1 Vérifiez qu'un terminateur SCSI LVD est installé sur le premier et dernier périphérique SCSI sur le bus SCSI. 1 Vérifiez que le numéro d'identification SCSI de l'autochargeur est configuré sur un numéro d'identification SCSI unique qui n'est pas utilisé par un autre périphérique SCSI sur le même bus SCSI. 1 Vérifiez que l'adaptateur de bus hôte est compatible pour une utilisation avec l'autochargeur Dell PowerVault 124T sur support.dell.com . 1 Envoyez une commande de Autoloader Reset (réinitialisation de

		<p>l'autochargeur), soit dans la page Diagnostic avec le système de gestion à distance, soit en coupant l'alimentation sur le panneau avant.</p> <ol style="list-style-type: none"> Contactez le support technique support.dell.com.
Le lecteur de bande répond sur le bus SCSI à l'hôte, mais l'autochargeur ne répond pas.	Un problème de configuration du système empêche toute communication.	<ol style="list-style-type: none"> Si le numéro d'identification SCSI est unique, vérifiez les branchements des câbles SCSI et des terminateurs. Vérifiez si l'application hôte et les pilotes de périphériques sont installés avec les derniers correctifs pour prendre en charge l'autochargeur. Vérifiez que l'analyse du numéro d'unité logique est activée sur l'adaptateur de bus hôte. Contactez le support technique support.dell.com.
L'autochargeur ne communique pas avec le système hôte via Ethernet.	Un problème avec le câblage Ethernet ou la configuration réseau empêche toute communication.	<ol style="list-style-type: none"> Vérifiez si le câble Ethernet est raccordé au concentrateur approprié. Vérifiez les paramètres de configuration Ethernet sur l'écran LCD du panneau avant. Si le serveur DHCP est disponible, l'état Ethernet doit indiquer DHCP ; si ce n'est pas le cas, vous devrez configurer une adresse IP statique et un masque de sous-réseau. L'adresse IP statique de l'autochargeur doit être sur le même sous-réseau que l'hôte. En cas de connexion directe au système hôte, un câble croisé doit être utilisé. Éteignez l'autochargeur à partir de l'écran LCD du panneau avant, attendez au moins 10 secondes, puis rallumez-le. Contactez le support technique support.dell.com.
Le logiciel d'application signale qu'il ne peut pas localiser ou déplacer un élément de média, comme requis.	Le logiciel de sauvegarde d'hôte actuel ou l'inventaire de l'autochargeur ont été perdus.	<ol style="list-style-type: none"> Utilisez l'outil du système de gestion à distance et vérifiez que le média se trouve à l'emplacement prévu à l'intérieur de l'autochargeur. À l'aide de l'outil de diagnostic du système de gestion à distance, exécutez le Test d'inventaire d'autochargeur. À l'aide de l'outil de diagnostic du système de gestion à distance, exécutez le test Mouvements aléatoires. Remarque : Au moins deux médias sont requis pour ce test. Lancez une commande de Autoloader Reset (réinitialisation de l'autochargeur), soit sur la page Diagnostic avec le système de gestion à distance, soit en coupant l'alimentation sur le panneau avant. Réessayez l'inventaire dans l'application logicielle. Contactez le support technique support.dell.com.
Le logiciel d'application signale une erreur lors de la lecture ou de l'écriture sur un élément de média.	Le média actuel est défectueux ou le lecteur de bande interne a besoin d'être nettoyé.	<ol style="list-style-type: none"> Essayez un autre média. Utilisez un cartouche de nettoyage pour nettoyer le lecteur de bande interne. Lancez une commande de Autoloader Reset (réinitialisation de l'autochargeur), soit sur la page Diagnostic avec le système de gestion à distance, soit en mettant l'autochargeur hors tension puis sous tension sur le panneau avant. Réessayez la tâche dans l'application logicielle. Contactez le support technique support.dell.com.
D'autres erreurs se produisent.		<ol style="list-style-type: none"> Voir Affichage des erreurs sur le panneau avant pour obtenir des instructions spécifiques aux erreurs. Lancez une commande de Autoloader Reset (réinitialisation de l'autochargeur), soit sur la page Diagnostic avec le système de gestion à distance, soit en coupant l'alimentation sur l'écran LCD du panneau avant. Contactez le support technique support.dell.com.

Affichage des erreurs sur le panneau de commande

Le panneau de commande est utilisé pour permettre à l'opérateur de saisir des données et pour afficher des informations sur l'état et les erreurs. Les erreurs générées par le matériel de l'autochargeur entraînent l'affichage de codes d'erreur particuliers au Dell PowerVault 124T. Ces codes d'erreurs sont affichés sur le panneau de commande avec une description brève de l'erreur. Vous trouverez des informations complémentaires ainsi que les actions recommandées pour les codes d'erreur Dell PowerVault 124T dans le [tableau 2](#).

Les erreurs générées par le lecteur de bande interne sont présentées sous forme d'alertes TapeAlert standard. Les alertes TapeAlerts sont aussi affichés sur le panneau de commande avec une brève description de l'erreur. Vous trouverez des informations complémentaires et les actions recommandées pour les alertes TapeAlert du lecteur de bande dans le [tableau 3](#).

Dépistage des erreurs

Les erreurs sont des problèmes qui se produisent lorsque l'autochargeur fonctionne. Elles empêchent l'autochargeur d'accomplir une action spécifique. Lorsqu'une erreur se produit, deux choses peuvent arriver :

- 1 Un message d'erreur s'affiche sur le panneau de commande ou sur l'écran du système de gestion à distance (RMU).
- 1 Aucun message d'erreur n'apparaît, mais l'autochargeur n'arrive pas à accomplir l'action.

Lorsque l'une de ces deux choses se produit, le système génère un journal d'erreurs. Vous pouvez utiliser ces journaux d'erreurs pour déterminer le type d'erreur, quand elle s'est produite et quels sont les composants de l'autochargeur qui sont touchés. Différents types de journaux d'erreurs sont générés pour l'autochargeur et le lecteur de bande interne.

- 1 Les [journaux de l'autochargeur](#) fournissent des informations relatives aux erreurs concernant l'autochargeur ou au déplacement de la cartouche dans l'autochargeur.
- 1 Les [journaux TapeAlert](#) fournissent des informations sur les erreurs signalées par le lecteur de bande situé à l'intérieur de l'autochargeur.

Journaux de l'autochargeur

Vous pouvez extraire les informations contenues dans le journal d'erreurs de l'autochargeur en utilisant l'une des trois méthodes suivantes :

- 1 Panneau de commande
- 1 Affichage du système de gestion à distance (RMU) à l'écran
- 1 Journaux détaillés enregistrés sous forme de fichier texte via l'interface RMU pour le diagnostic du centre d'appels

Vous trouverez des informations complémentaires ainsi que les actions recommandées pour les codes d'erreur Dell PowerVault 124T dans le [tableau 2](#).

Journaux de l'autochargeur accessibles depuis le panneau de commande

Pour consulter les informations des journaux des erreurs matérielles depuis le panneau avant :

1. Dans l'écran LCD du panneau avant, allez à **Diagnostics**, puis appuyez sur **Enter (Entrée)**. Le sous-menu **Diagnostics** apparaît.
2. Dans le sous-menu **Diagnostics**, allez à **Error Logs (Journaux d'erreurs)**, puis appuyez sur **Enter (Entrée)**. Le sous-menu **Error Logs (Journaux d'erreurs)** apparaît.
3. Dans le sous-menu **Error Logs (Journaux d'erreurs)**, allez à **Hard (Matériel)**, puis appuyez sur **Enter (Entrée)**. Les informations du journal sont affichées.
4. Vous pouvez faire défiler vers le haut ou le bas les entrées du journal des erreurs matérielles. L'entrée la plus récente sera associée au numéro d'événement le plus élevé affiché.

Journaux de l'autochargeur accessibles depuis le système de gestion à distance

Pour afficher les informations du journal des erreurs matérielles ou enregistrer tous les journaux du système de gestion à distance :

1. Depuis le système de gestion à distance, cliquez sur l'en-tête **Diagnostics**. L'écran **Diagnostics** s'affiche.
2. Cliquez sur **View Logs (Afficher les journaux)** pour afficher le journal des erreurs matérielles. L'entrée la plus récente sera associée au numéro d'événement le plus élevé affiché.
3. Les fichiers d'informations détaillés des journaux s'avèrent particulièrement utiles lorsque vous contactez l'assistance. Si vous voulez enregistrer des journaux localement dans un fichier texte, cliquez sur **Save Logs (Enregistrer les journaux)**.

Tableau 2 : Détail des erreurs de l'autochargeur

Type d'erreur	Description	Action recommandée
Types d'échec du système d'exploitation de l'autochargeur		
01	Resource Deleted (Ressource supprimée)	Les erreurs 1 à 25 indiquent qu'un événement inattendu s'est produit dans le système d'exploitation interne de l'autochargeur. Le système d'exploitation de l'autochargeur est appelé ThreadX et certains messages d'erreur peuvent être précédés d'une notation « TX ». Pour n'importe lequel de ces événements : <ol style="list-style-type: none">1 Mettez hors puis sous tension l'autochargeur.
02	Pool Error (Erreur de réserve)	
03	Pointer Error (Erreur de pointeur)	
04	Wait Error (Erreur d'attente)	
05	Size Error (Erreur de taille)	

06	Group Error (Erreur de groupe)	
07	No Event Timeout (Aucun dépassement du délai imparti aux événements)	
08	Option Error (Erreur d'option)	
09	Queue Error (Erreur de file d'attente)	
0A	Queue Empty (File d'attente vide)	
0B	Queue Full (File d'attente pleine)	
0C	Semaphore Error (Erreur de sémaphore)	
0D	Semaphore Timeout (Dépassement du délai imparti au sémaphore)	
0E	Thread Error (Erreur de fil)	
0F	Priority Error (Erreur de priorité)	
10	Start Error (Erreur lors du démarrage)	
11	Delete Error (Erreur de suppression)	
12	Resume Error (Erreur de continuation)	
13	Caller Error (Erreur d'appelant)	
14	Suspend Error (Erreur de suspension)	
15	Timer Error (Erreur de minuterie)	
16	Tick Error (Erreur de téléimprimante)	
17	Activate Error (Erreur d'activation)	
18	Threshold Error (Erreur de seuil)	
19	Suspend Lifted (Suspension levée)	
1A	Block Pool Error (Erreur de réserve de blocs)	
1B	Queue Function Failed (Échec de la fonction de la file d'attente)	
1C	Semaphore Function Failed (Échec de la fonction du sémaphore)	
1D	Timer Function Failed (Échec de la fonction de la minuterie)	
1F	Thread Function Failed (Échec de la fonction du fil)	
20	Command Started (Commande démarrée)	
21	System Failure (Échec du système)	
22	System Busy (Système occupé)	
23	System Timeout (Dépassement du temps imparti au système)	
24	Software Error (Erreur logicielle)	
25	Hardware Error (Erreur matérielle)	
Type d'erreur des messages		
26	Message Sender (Task) ID Error (Erreur d'identification [tâche] de l'expéditeur du message)	<ul style="list-style-type: none"> 1 Exécutez le test Random Moves (Mouvements aléatoires) à partir du système de gestion (RMU) ou du panneau de commande.
27	Message Type Bad (Type de message non valide)	<ul style="list-style-type: none"> Remarque : Le test Random Moves (Mouvements aléatoires) exige la présence d'au moins deux cartouches dans l'autochargeur. 1 Allez sur support.dell.com pour obtenir des mises à jour de micrologiciel PowerVault 124T.
28	Message Parameter Bad (Paramètre de message non valide)	<ul style="list-style-type: none"> 1 Si toutes les étapes précédentes ont échoué, contactez support.dell.com.
Types d'erreur de pile/de corruption des données globales		
29	Invalid Element (Élément non valide)	<ul style="list-style-type: none"> 1 Vérifiez que la version de l'application de sauvegarde hôte et du pilote de périphérique est la plus récente sur support.dell.com.
2A	Invalid Element Status (État d'élément non valide)	<ul style="list-style-type: none"> 1 Vérifiez l'adaptateur hôte, les câbles SCSI ainsi que le terminateur.
2B	Element Table Bad (Tableau d'éléments incorrect)	<ul style="list-style-type: none"> 1 Mettez hors tension puis sous tension l'autochargeur et réessayez l'opération.
2C	Global Data Bad (Données globales incorrectes)	<ul style="list-style-type: none"> 1 Exécutez le test Random Moves (Mouvements aléatoires) à partir du système de gestion (RMU) ou du panneau de commande.
2D	Stack Data Bad (Données de pile incorrectes)	<ul style="list-style-type: none"> Remarque : Le test Random Moves (Mouvements aléatoires) exige la présence d'au moins deux cartouches dans l'autochargeur.
2E	Task Stack Low (Pile de tâches basse)	<ul style="list-style-type: none"> 1 Si toutes les étapes précédentes ont échoué, contactez support.dell.com.
2F	Task Stack Overflow (Surcharge de la pile de tâches)	
Types d'erreur d'arrêt/d'interruption système		
30	POST Failure (Échec de test d'autodiagnostic)	<ul style="list-style-type: none"> 1 Vérifiez que les magasins/le magasin vide sont correctement installés. 1 Mettez hors puis sous tension l'autochargeur. 1 Si toutes les étapes précédentes ont échoué, contactez le support technique support.dell.com.

31	Watchdog Timer (Horloge de surveillance)	<ul style="list-style-type: none"> 1 Mettez hors puis sous tension l'autochargeur.
32	Power Event (Événement d'alimentation)	<ul style="list-style-type: none"> 1 Exécutez le test Random Moves (Mouvements aléatoires) à partir du système de gestion (RMU) ou du panneau de commande. <p>Remarque : Le test Random Moves (Mouvements aléatoires) exige la présence d'au moins deux cartouches dans l'autochargeur.</p> <ul style="list-style-type: none"> 1 Allez sur support.dell.com pour obtenir des mises à jour de micrologiciel PowerVault 124T. 1 Si toutes les étapes précédentes ont échoué, contactez support.dell.com.
33	Power Down Failure (Échec de la mise hors tension)	
34	System Overload (Surcharge du système)	
35	System Performance (Performance du système)	
36	Asynchronous Stop (Arrêt asynchrone)	
Types d'erreur diverses liées au système		
37	System Cleaning Error (Erreur de nettoyage système)	<p>Nettoyage du logement utilisé.</p> <ul style="list-style-type: none"> 1 Vérifiez qu'une cartouche de nettoyage valide est bien placée dans le logement prévu à cet effet indiqué dans les paramètres de la page Configuration du système de gestion à distance. 1 Allez sur support.dell.com pour obtenir des mises à jour de micrologiciel PowerVault 124T. 1 Si toutes les étapes précédentes ont échoué, contactez support.dell.com.
38	System Internal I2C HW Error (Erreur matérielle I2C interne système)	Contactez le support technique support.dell.com .
39	ALD (Autoloader Diagnostic) Limits Error (Erreur de limites de diagnostic de l'autochargeur [ALD])	<p>Cette erreur peut se produire suite à l'échec d'un test de diagnostic.</p> <ul style="list-style-type: none"> 1 Si les tests de magasin ou d'inventaire échouent, retirez et inspectez les magasins un par un. Tournez les molettes blanches de chaque magasin et assurez-vous que les supports se déplacent librement au moins avec une rotation complète dans chaque direction. Réinsérez chaque magasin après l'inspection. 1 Si le test du sélecteur échoue, vérifiez qu'il n'y a aucune obstruction au niveau du sélecteur puis recommencez le test. 1 Si le test Random Moves (Mouvements aléatoires) échoue, reportez-vous aux instructions ci-dessus pour effectuer les actions requises. 1 Mettez hors tension puis sous tension l'autochargeur et réexécutez le test échoué. Contactez support.dell.com si l'échec persiste.
Types d'erreur du lecteur de bande		
3A	Drive Reset Error (Erreur de réinitialisation du lecteur)	<p>Vérifiez le journal de système TapeAlert pour obtenir des informations plus spécifiques sur les erreurs de lecteur. Reportez-vous au tableau 3 pour connaître les actions recommandées.</p>
3B	Drive HW Error (Erreur matérielle de lecteur)	
3C	Drive Cleaning Required (Nettoyage de lecteur nécessaire)	<ul style="list-style-type: none"> 1 Effectuez le nettoyage en chargeant une cartouche de nettoyage valide dans le lecteur. Si un logement est disponible pour être utilisé par une cartouche de nettoyage, cette opération peut être activée pour s'exécuter automatiquement sur la page Configuration du système de gestion à distance. 1 Vérifiez le journal de système TapeAlert pour obtenir des informations plus spécifiques sur les erreurs de lecteur. Reportez-vous au tableau 3 pour connaître les actions recommandées. 1 Si le lecteur continue d'exiger un nettoyage, contactez le support technique support.dell.com.
3D	General Drive Error (Erreur de lecteur générale)	<ul style="list-style-type: none"> 1 Vérifiez le journal de système TapeAlert pour obtenir des informations plus spécifiques sur les erreurs de lecteur. Reportez-vous au tableau 3 pour connaître les actions recommandées. 1 Si le lecteur enregistre les erreurs de lecture/écriture, répétez l'opération avec un nouveau média. 1 Si le lecteur ne fonctionne pas avec deux médias différents, contactez le support technique support.dell.com.
3E	Drive Load Error (Erreur de chargement du lecteur)	<ul style="list-style-type: none"> 1 Effectuez le nettoyage en chargeant une cartouche de nettoyage valide dans le lecteur. Si un logement est disponible pour être utilisé par une cartouche de nettoyage, cette opération peut être activée pour s'exécuter automatiquement sur la page Configuration du système de gestion à distance. 1 Essayez de charger un élément de média différent. 1 Si l'opération échoue avec deux différents médias, contactez support.dell.com.
3F	Drive Unload Error (Erreur de déchargement du lecteur)	
Types d'erreur de lecteur/média		
40	Media Threading Error (Erreur d'enfilage de média)	<ul style="list-style-type: none"> 1 Vérifiez le journal de système TapeAlert pour obtenir des informations plus spécifiques sur les erreurs de lecteur. Reportez-vous au tableau 3 pour connaître les actions recommandées. 1 Vérifiez qu'un type de cartouche valide est utilisé.
41	Media Unthreading Error (Erreur de défilage de média)	

42	Media (MAM) Info Error (Erreur d'infos sur le média [MAM])	<ul style="list-style-type: none"> 1 Répétez l'opération avec un nouveau média. 1 Si l'opération échoue avec deux différents médias, contactez support.dell.com.
43	Invalid Media Type (Type de média non valide)	
44	Expired Cleaning Media (Média de nettoyage usagé)	
45	Unknown Media Error (Erreur de média inconnu)	
46	Drive/Media Error (Erreur de lecteur/média)	
Types d'erreur divers		
47	EEROM Chksum Error (Erreur de somme de contrôle de mémoire EEROM)	Contactez le support technique support.dell.com .
48	Fan Sense Motion Error (Erreur de déplacement de ventilateur)	<ul style="list-style-type: none"> 1 Vérifiez que le ventilateur principal bouge librement quand l'unité est allumée. 1 Si l'étape précédente échoue, contactez support.dell.com.
49	Offline (Hors ligne)	Système de contrôle des diagnostics. Aucune action requise.
4A	Host Lock Prevents Eject (Le verrouillage de l'hôte empêche l'éjection)	<p>Le logiciel de sauvegarde hôte a envoyé la commande PREVENT/ALLOW MEDIUM REMOVAL souvent appelée « de verrouillage » par le logiciel de sauvegarde hôte.</p> <ul style="list-style-type: none"> 1 Envoyez une commande de déverrouillage via le logiciel de sauvegarde hôte ou mettez hors puis sous tension l'autochargeur en utilisant le bouton de marche/arrêt du panneau de commande afin de désactiver le paramètre de verrouillage.
4B	Open Front (Panneau avant ouvert)	<p>Tous les mouvements du moteur, notamment la rotation du sélecteur et du magasin, ont été désactivés pour des raisons de sécurité.</p> <ul style="list-style-type: none"> 1 Vérifiez que le magasin ou le magasin vide est complètement inséré à gauche et à droite de l'autochargeur. 1 Remplacez le magasin ou le magasin vide (essayez avec un deuxième si possible). 1 Si le test Random Moves (Mouvements aléatoires) échoue, reportez-vous aux instructions ci-dessus pour effectuer les actions requises. 1 Si toutes les étapes précédentes ont échoué, contactez support.dell.com.
4C	Over Temp (Surchauffe)	<ul style="list-style-type: none"> 1 Vérifiez si la température de l'air d'admission de l'autochargeur est comprise dans la plage de tolérances. 1 Éliminez les débris situés dans les ouvertures de l'autochargeur, aussi bien à l'avant qu'à l'arrière. 1 Vérifiez si le ventilateur fonctionne. 1 Si toutes les étapes précédentes ont échoué, contactez support.dell.com.
Types d'erreur de pile et de tâche TCP/IP		
50	IP Stack Panic (Panique de pile IP)	<ul style="list-style-type: none"> 1 Vérifiez que l'autochargeur est raccordé au réseau approprié. 1 Vérifiez que le réseau est correctement configuré (c'est-à-dire qu'aucun état de boucle avec retour n'existe). 1 Vérifiez que l'autochargeur fonctionne correctement lorsqu'il est correctement configuré et raccordé directement à un système hôte à l'aide d'un câble croisé. 1 Si toutes les étapes précédentes ont échoué, contactez support.dell.com.
51	IP Stack Memory Allocation Error (Erreur d'attribution de mémoire de pile IP)	
52	IP Stack Can't Free Memory (La pile IP ne peut pas libérer d'espace mémoire)	
53	Stack DTrap Occurred (DTrap de pile survenu)	
Types d'erreur de tâches du chargeur		
60	Drive Init Failed (Échec d'initialisation du lecteur)	<ul style="list-style-type: none"> 1 Allez sur support.dell.com pour obtenir des mises à jour de micrologiciel PowerVault 124T. 1 Vérifiez le journal de système TapeAlert pour obtenir des informations plus spécifiques sur les erreurs de lecteur. Reportez-vous au tableau 3 pour connaître les actions recommandées. 1 Mettez hors tension puis sous tension l'autochargeur en utilisant le bouton d'alimentation du panneau avant et réessayez l'opération. 1 Si toutes les étapes précédentes ont échoué, contactez support.dell.com.
61	Drive Login Error (Erreur d'ouverture de session du lecteur)	
62	Drive Logout/Unexpected Error (Erreur de déconnexion/inattendue du lecteur)	
63	Drive Command Failed (Échec de la commande du lecteur)	
64	Drive Response Timeout (Dépassement du temps imparti à la réponse du lecteur)	
65	Command Flushed From Queue (Commande activée à partir de la file d'attente)	
66	Drive Manager Not In Correct State (Gestionnaire de lecteurs dans un état défaillant)	
67	Drive Reporting Not Ready (Signalement du lecteur non prêt)	
68	Autoclean Move Failed (Échec de déplacement du nettoyage auto)	<ul style="list-style-type: none"> 1 Vérifiez les paramètres de configuration de l'autonettoyage du système de gestion à distance. Assurez-vous qu'une cartouche de nettoyage valide a bien été placée dans l'emplacement configuré.

		<ul style="list-style-type: none"> 1 Vérifiez que la cartouche de nettoyage n'a pas d'étiquettes ou d'autre objet situé ailleurs que sur l'emplacement d'étiquetage. 1 Essayez une autre cartouche de nettoyage. 1 Si l'opération échoue avec deux cartouches de nettoyage, contactez support.dell.com.
69	Drive Unload Retry (Nouvelle tentative de déchargement du lecteur)	<ul style="list-style-type: none"> 1 Vérifiez le journal de système TapeAlert pour obtenir des informations plus spécifiques sur les erreurs de lecteur. Reportez-vous au tableau 3 pour connaître les actions recommandées. 1 Vérifiez que la cartouche de nettoyage n'a pas d'étiquettes ou d'autre objet situé ailleurs que sur l'emplacement d'étiquetage. 1 Essayez de charger un élément de média différent. 1 Mettez hors tension puis sous tension l'autochargeur en utilisant le bouton d'alimentation du panneau avant et réessayez l'opération. 1 Si toutes les étapes précédentes ont échoué, contactez support.dell.com.
6D	Drive Communications Error (Erreur de communications du lecteur)	<ul style="list-style-type: none"> 1 Allez sur support.dell.com pour obtenir des mises à jour de micrologiciel PowerVault 124T. 1 Vérifiez le journal de système TapeAlert pour obtenir des informations plus spécifiques sur les erreurs de lecteur. Reportez-vous au tableau 3 pour connaître les actions recommandées. 1 Mettez hors tension puis sous tension l'autochargeur en utilisant le bouton d'alimentation du panneau avant et réessayez l'opération. 1 Si toutes les étapes précédentes ont échoué, contactez support.dell.com.
6E	Drive Communications Error (Erreur de communications du lecteur)	
6F	Loader Communication Error (Erreur de communication du chargeur)	
Types d'erreurs de mise à jour du code		
70	Failed to Send CUP Cmd to Drive / No Response From Drive (Échec de l'envoi de la commande CUP au lecteur / Aucune réponse du lecteur)	<ul style="list-style-type: none"> 1 Vérifiez que les images du micrologiciel de l'autochargeur et du lecteur sont les images les plus récentes trouvées sur support.dell.com. 1 Reportez-vous au fichier de mise à jour du micrologiciel fourni avec les images du micrologiciel.
71	CUP Send Failed (Échec d'envoi CUP)	
72	Drive Update Failed, Media Present (Échec de la mise à jour du lecteur, média présent)	<p>Remarque : La méthode recommandée pour la mise à jour du micrologiciel du lecteur est via l'interface SCSI hôte à l'aide de l'utilitaire DFU fourni avec les images du micrologiciel. La méthode recommandée pour la mise à jour du micrologiciel du chargeur est via le système de gestion à distance.</p>
73	Image Size in Header Too Big (Taille de l'image dans l'en-tête trop grande)	
74	Block Erase Failed (Échec de l'effacement de bloc)	<ul style="list-style-type: none"> 1 Vérifiez toutes les connexion du câble SCSI et du terminateur entre l'hôte et l'autochargeur. 1 Vérifiez qu'il n'y a aucun média dans le lecteur pendant la mise à jour.
75	Flash Program Failed (Échec du programme flash)	
76	Header Corrupt (Corruption de l'en-tête)	
77	Checksum Error (Erreur de somme de contrôle)	<ul style="list-style-type: none"> 1 Mettez hors tension puis sous tension l'autochargeur en utilisant le bouton d'alimentation du panneau avant et réessayez l'opération. 1 Si toutes les étapes précédentes ont échoué, contactez support.dell.com.
78	Timeout During CUP (Dépassement du temps imparti à CUP)	
79	Reset During Drive Update (Réinitialisation pendant la mise à jour du lecteur)	
7A	Unexpected Reset From Drive (Réinitialisation inattendue du lecteur)	
7B	Unexpected Message From PSP (Message inattendu de PSP)	
7C	Personality or Version Check Failed (Échec de vérification de personnalité ou de version)	
7D	SCSI Error During Write Buffer Command (Erreur SCSI pendant la commande de mémoire tampon d'écriture)	
7E	Uncompressed EDC Failure (Échec EDC sans compression)	
7F	Image Processing Ended Early (Le traitement d'image s'est terminé trop tôt)	
Types d'erreur de tâche du serveur SCSI		
80	Unexpected Response or Data Received (Réponse inattendue ou données reçues)	<ul style="list-style-type: none"> 1 Vérifiez que la version de l'application de sauvegarde hôte et du pilote de périphérique est la plus récente sur support.dell.com. 1 Vérifiez l'adaptateur hôte, les câbles SCSI ainsi que le terminateur. 1 Mettez hors tension puis sous tension l'autochargeur et réessayez l'opération. 1 Si toutes les étapes précédentes ont échoué, contactez support.dell.com.
81	Drive Send Failed (Échec d'envoi du lecteur)	

Types d'erreur matérielle d'ascenseur servo		
92	Elevator Flag Bad (Fanion d'ascenseur défaillant)	1 Mettez hors puis sous tension l'autochargeur
93	Elevator Sensor Bad (Capteur de l'ascenseur défaillant)	1 Exécutez le test Random Moves (Mouvements aléatoires) à partir du système de gestion (RMU) ou du panneau de commande.
97	Elevator Calibration Lost (Calibrage de l'ascenseur perdu)	Remarque : Le test Random Moves (Mouvements aléatoires) exige la présence d'au moins deux cartouches dans l'autochargeur.
98	Elevator Calibration Jammed (Calibrage de l'ascenseur bloqué)	1 Allez sur support.dell.com pour obtenir des mises à jour de micrologiciel PowerVault 124T.
99	Elevator Lost (Ascenseur perdu)	1 Si toutes les étapes précédentes ont échoué, contactez support.dell.com .
9B	Elevator Position Error (Erreur de positionnement de l'ascenseur)	
Types d'erreur servo du sélecteur/magasin		
A0	Servo Error (Erreur servo)	1 Mettez hors puis sous tension l'autochargeur.
A1	Reserved Error Code (Code d'erreur réservé)	1 Exécutez le test Random Moves (Mouvements aléatoires) à partir du système de gestion (RMU) ou du panneau de commande.
A2	Servo Timeout Error (Erreur de dépassement du temps imparti au servo)	1 Exécutez également les actions recommandées pour le type d'erreur « Open Front » (4B). Remarque : Le test Random Moves (Mouvements aléatoires) exige la présence d'au moins deux cartouches dans l'autochargeur.
A3	Position Error (Erreur de positionnement)	1 Allez sur support.dell.com pour obtenir des mises à jour de micrologiciel PowerVault 124T.
A4	Servo Not Calibrated (Servo non calibré)	1 Si toutes les étapes précédentes ont échoué, contactez support.dell.com .
A5	Source Element Empty (Élément source vide)	1 Vérifiez que la source attendue ne contient pas de cartouche. 1 Mettez hors puis sous tension l'autochargeur. 1 Exécutez le test Random Moves (Mouvements aléatoires) à partir du système de gestion (RMU) ou du panneau de commande. Remarque : Le test Random Moves (Mouvements aléatoires) exige la présence d'au moins deux cartouches dans l'autochargeur. 1 Si la source est un logement dans un magasin, vérifiez si le fanion présent dans la cartouche à ressort se déplace librement lorsque la cartouche est insérée manuellement dans le magasin. 1 Si l'erreur persiste, contactez le support technique support.dell.com .
A6	Magazine Missing (Magasin manquant)	1 Vérifiez que le magasin ou le magasin vide est complètement inséré dans l'autochargeur. 1 Retirez et réinsérez le magasin. 1 Essayez avec un deuxième magasin si possible. 1 Mettez hors puis sous tension l'autochargeur. 1 Si l'erreur persiste, contactez le support technique support.dell.com .
A7	Mail Slot Full (Fente de chargement pleine)	1 Retirez tout média précédemment éjecté du logement. 1 Vérifiez qu'il n'y a aucun débris ou corps étranger dans l'ouverture du logement. 1 Vérifiez que la porte du logement est complètement fermée. 1 Si l'erreur persiste, contactez le support technique support.dell.com .
A8	Destination Element Full (Élément de destination plein)	1 Vérifiez que l'élément de destination attendu comporte déjà une cartouche. 1 Mettez hors puis sous tension l'autochargeur. 1 Exécutez le test Random Moves (Mouvements aléatoires) à partir du système de gestion (RMU) ou du panneau de commande. Remarque : Le test Random Moves (Mouvements aléatoires) exige la présence d'au moins deux cartouches dans l'autochargeur. 1 Si la destination est un logement dans un magasin, vérifiez si le fanion présent dans la cartouche à ressort se déplace librement lorsque la cartouche est insérée manuellement dans le magasin. 1 Si l'erreur persiste, contactez le support technique support.dell.com .
A9	Picker Full (Sélecteur plein)	1 Regardez à l'avant de l'autochargeur et confirmez que le sélecteur est plein. 1 Exécutez une commande de mouvement sur le panneau de commande pour déplacer la

		<p>cartouche du sélecteur à un emplacement.</p> <p>1 Mettez hors puis sous tension l'autochargeur à partir du panneau avant.</p> <p>1 Exécutez le test Random Moves (Mouvements aléatoires) à partir du système de gestion (RMU) ou du panneau de commande.</p> <p>Remarque : Le test Random Moves (Mouvements aléatoires) exige la présence d'au moins deux cartouches dans l'autochargeur.</p> <p>1 Si la source est un logement dans un magasin, vérifiez si le fanion présent dans la cartouche à ressort se déplace librement lorsque la cartouche est insérée manuellement dans le magasin.</p> <p>1 Si toutes les étapes précédentes ont échoué, contactez support.dell.com.</p>
AA	Picker Cartridge Sensor Error (Erreur de détection de sélecteur de cartouche)	<p>1 Mettez hors puis sous tension l'autochargeur à partir du panneau avant.</p> <p>1 Exécutez le test Random Moves (Mouvements aléatoires) à partir du système de gestion (RMU) ou du panneau de commande.</p> <p>Remarque : Le test Random Moves (Mouvements aléatoires) exige la présence d'au moins deux cartouches dans l'autochargeur.</p> <p>1 Si toutes les étapes précédentes ont échoué, contactez support.dell.com.</p>
AB	Drive Path Sensor Error (Erreur de détection de chemin de lecteur)	<p>1 Mettez hors puis sous tension l'autochargeur à partir du panneau avant.</p> <p>1 Exécutez le test Random Moves (Mouvements aléatoires) à partir du système de gestion (RMU) ou du panneau de commande.</p> <p>Remarque : Le test Random Moves (Mouvements aléatoires) exige la présence d'au moins deux cartouches dans l'autochargeur.</p> <p>1 Si toutes les étapes précédentes ont échoué, contactez support.dell.com.</p>
AC	Mail Slot Door Sensor Error (Erreur de détection de porte de fente de chargement)	<p>1 Mettez hors puis sous tension l'autochargeur.</p> <p>1 Insérez une cartouche dans l'autochargeur via la fente de chargement. Vérifiez si la cartouche est détectée et si le compartiment se ferme complètement.</p> <p>1 Si toutes les étapes précédentes ont échoué, contactez support.dell.com.</p>
AD	Mail Slot Solenoid Error (Erreur solénoïde de fente de chargement)	<p>1 Si toutes les étapes précédentes ont échoué, contactez support.dell.com.</p>
AE	Servo Initialization Error (Erreur d'initialisation de l'asservissement)	<p>1 Retirez chaque magasin et inspectez-les. Tournez les molettes blanches de chaque magasin et assurez-vous que les supports se déplacent librement au moins d'une rotation complète dans chaque direction. Réinsérez chaque magasin après l'inspection.</p> <p>1 Vérifiez le paramètre du lecteur de codes-barres via le système de gestion ou via le panneau de commande.</p> <p>1 Si le lecteur de codes-barres est activé, vérifiez que tous les cartouches comportent des étiquettes de code-barres valides. Si les cartouches ne comportent pas d'étiquettes de code-barres valides, désactivez le lecteur de codes-barres.</p> <p>1 Allez sur support.dell.com pour obtenir des mises à jour de micrologiciel PowerVault 124T.</p> <p>1 Mettez hors puis sous tension l'autochargeur.</p> <p>1 Exécutez le test Random Moves (Mouvements aléatoires) à partir du système de gestion (RMU) ou du panneau de commande.</p> <p>Remarque : Le test Random Moves (Mouvements aléatoires) exige la présence d'au moins deux cartouches dans l'autochargeur.</p> <p>1 Si toutes les étapes précédentes ont échoué, contactez support.dell.com.</p>
AF	Error Log Information Event (Événement d'information dans le journal d'erreurs)	<p>Utilisé pour analyser le démarrage de la séquence d'erreurs du servo/moteur dans le journal des erreurs logicielles. Les entrées d'erreur qui figurent juste après indiquent la nature de l'erreur de moteur/position spécifique.</p> <p>1 Aucune action requise.</p>
Types d'erreurs matérielle du sélecteur servo		
B0	Rotation Sensor Bad (Capteur de rotation défaillant)	<p>1 Mettez hors puis sous tension l'autochargeur.</p> <p>1 Exécutez le test Random Moves (Mouvements aléatoires) à partir du système de gestion (RMU) ou du panneau de commande.</p> <p>Remarque : Le test Random Moves (Mouvements aléatoires) exige la présence d'au moins deux cartouches dans l'autochargeur.</p> <p>1 Si toutes les étapes précédentes ont échoué, contactez support.dell.com.</p>
B1	Rotation Flag Not Found (Fanion de rotation non trouvé)	
B2	Rotation Flag Bad (Fanion de rotation défaillant)	
B3	Translation Sensor Bad (Capteur de translation défaillant)	
B4	Translation Sensor 1 Bad (Capteur de translation 1 défaillant)	
B5	Translation Sensor 2 Bad (Capteur de translation 2 défaillant)	
B6	Translation Flag Bad (Fanion de translation défaillant)	
B7	Rotational Calibration Lost (Calibrage rotationnel perdu)	
B8	Translation Calibration Lost (Calibrage de translation perdu)	
B9	Rotation Lost (Rotation perdue)	

BA	Translation Lost (Translation perdue)	
BB	Rotation Position Lost (Position de rotation perdue)	
BC	Translation Position Lost (Position de translation perdue)	
BD	Picker Dropped Cartridge Error (Erreur : le sélecteur a laissé tomber la cartouche)	<ul style="list-style-type: none"> 1 Vérifiez si une cartouche est coincée dans le sélecteur. Retirez la cartouche si présente. 1 Retirez chaque magasin et inspectez-les. Tournez les molettes blanches de chaque magasin et assurez-vous que les supports se déplacent librement au moins d'une rotation complète dans chaque direction.
BE	Picker Missed Cartridge Error (Erreur : le sélecteur n'a pas pris la cartouche)	<ul style="list-style-type: none"> 1 Insérez complètement une cartouche dans chaque logement de magasin, puis retirez-la. Cherchez la difficulté en extrayant la cartouche de chaque logement. 1 Réinsérez le magasin après inspection. 1 Mettez hors puis sous tension l'autochargeur.
BF	Picker Jammed Cartridge Error (Erreur de cartouche coincée dans le sélecteur)	<ul style="list-style-type: none"> 1 Exécutez le test Random Moves (Mouvements aléatoires) à partir du système de gestion (RMU) ou du panneau de commande. <p>Remarque : Le test Random Moves (Mouvements aléatoires) exige la présence d'au moins deux cartouches dans l'autochargeur.</p> <ul style="list-style-type: none"> 1 Si toutes les étapes précédentes ont échoué, contactez support.dell.com.

Types d'erreurs du moteur d'asservissement

C0	Motor Error (Erreur de moteur)	<ul style="list-style-type: none"> 1 Assurez-vous que l'autochargeur repose sur une surface plane solide ou est monté à niveau dans un rack.
C1	Motor SW Error (Erreur logicielle du moteur)	
C2	Motor HW Error (Erreur matérielle du moteur)	<ul style="list-style-type: none"> 1 Mettez hors puis sous tension l'autochargeur.
C3	Motor Seg Error (Erreur de segment du moteur)	<ul style="list-style-type: none"> 1 Exécutez le test Random Moves (Mouvements aléatoires) à partir du système de gestion (RMU) ou du panneau de commande.
C4	Motor Position Error (Erreur de positionnement du moteur)	<p>Remarque : Le test Random Moves (Mouvements aléatoires) exige la présence d'au moins deux cartouches dans l'autochargeur.</p>
C5	Motor Direction Error (Erreur de direction du moteur)	
C6	Motor Runaway Error (Erreur d'emballement du moteur)	<ul style="list-style-type: none"> 1 Allez sur support.dell.com pour obtenir des mises à jour de micrologiciel PowerVault 124T.
C7	Motor Corrupt (Moteur corrompu)	
C8	Motor Acceleration Error (Erreur d'accélération du moteur)	
C9	Motor Sense Noise (Détection de bruit du moteur)	
CA	Motor Seek Error (Erreur de recherche du moteur)	
CB	Motor Skipped Step (Étape sautée du moteur)	
CC	Motor Stalled (Calage du moteur)	
CD	Motor Jammed (Blocage du moteur)	
CE	Motor Translation Pin Jammed Error (Erreur de blocage de la broche de translation du moteur)	
CF	Motor Asynchronous Stop (Arrêt asynchrone du moteur)	<ul style="list-style-type: none"> 1 Si toutes les étapes précédentes ont échoué, contactez support.dell.com.

Types d'erreurs matérielles de magasin

D0	Magazine Eject Failed (Échec de l'éjection du magasin)	<ul style="list-style-type: none"> 1 Assurez-vous que l'autochargeur repose sur une surface plane solide ou est monté à niveau dans un rack. 1 Retirez et réinsérez le magasin. Vérifiez que le magasin coulisse librement dans et hors de la baie du magasin.
D1	Magazine Present Sensor Bad (Erreur de détection de la présence de magasin)	<ul style="list-style-type: none"> 1 Vérifiez que le magasin s'enclenche et se verrouille lorsqu'il est complètement inséré. 1 Mettez hors tension puis sous tension l'autochargeur et réessayez l'opération. 1 Si toutes les étapes précédentes ont échoué, contactez support.dell.com.
D2	Magazine Cam Position Sensor Bad (Capteur de position de came de magasin défaillant)	<ul style="list-style-type: none"> 1 Assurez-vous que l'autochargeur repose sur une surface plane solide ou est monté à niveau dans un rack. 1 Retirez et réinsérez le magasin. Vérifiez que le magasin coulisse librement dans et hors de la baie du magasin.
D3	Magazine Sensor 1 Bad (Capteur de magasin 1 défaillant)	<ul style="list-style-type: none"> 1 Vérifiez que le magasin s'enclenche et se verrouille lorsqu'il est complètement inséré.
D4	Magazine Sensor 2 Bad (Capteur de magasin 2 défaillant)	<ul style="list-style-type: none"> 1 Mettez hors puis sous tension l'autochargeur et exécutez le test du magasin depuis le panneau de commande.

		<ul style="list-style-type: none"> 1 Si toutes les étapes précédentes ont échoué, contactez support.dell.com.
D5	Magazine Flag Missing (Fanion du magasin manquant)	<p>Des erreurs de magasin peuvent se produire si le capteur de magasin ne peut pas détecter les fanions du support de cartouche pendant la rotation du magasin. Cela peut être provoqué par un problème avec le fanion d'un support de cartouche, un problème de capteur, un magasin physiquement bloqué ou un problème d'alignement de capteur causé par un magasin mal inséré.</p> <ul style="list-style-type: none"> 1 Assurez-vous que l'autochargeur repose sur une surface plane solide ou est monté à niveau dans un rack. 1 Retirez chaque magasin et inspectez-les. Tournez les molettes blanches de chaque magasin et assurez-vous que les supports se déplacent librement au moins d'une rotation complète dans chaque direction. 1 Vérifiez que les fanions du support sont présents sur tous les logements et que le logement 1 a un fanion de support unique (plus long). 1 Assurez-vous que les capteurs dépassant du sélecteur dans les baies du magasin sont exempts de débris et « flottent » librement lorsqu'ils sont poussés manuellement. 1 Réinsérez soigneusement le magasin directement dans la baie du magasin. Évitez de tourner ou de pencher le magasin vers le haut ou le bas. 1 Mettez hors puis sous tension l'autochargeur. 1 Exécutez le test de magasin depuis le panneau de commande. 1 Si toutes les étapes précédentes ont échoué, contactez support.dell.com.
D6	Magazine Flag Bad (Fanion du magasin défaillant)	
D7	Slot Zero Not Found (Logement zéro non trouvé)	
D8	Multiple Slot Zero Detected (Plusieurs logements zéro détectés)	
D9	Magazine Step Tolerance Error (Erreur de tolérance d'une étape du magasin)	
DA	Magazine Calibration Lost (Calibrage du magasin perdu)	
DB	Magazine Lost (Magasin perdu)	
DC	Magazine Position Error (Erreur de positionnement du magasin)	
DD	Magazine Slot Type Invalid (Logement de magasin non valide)	
DE	Magazine Slot (Gross) Position Error (Erreur de positionnement du logement de magasin)	
DF	Magazine Jammed Error (Erreur de blocage du magasin)	
Types d'événements système		
E8	Time Zone Update Event (Mise à jour du fuseau horaire)	L'utilisateur a mis à jour le paramètre de fuseau horaire. Aucune action requise.
E9	Time Update Event (Mise à jour de l'heure)	L'heure système a été modifiée. Aucune action requise.
Types d'erreurs du panneau avant		
EA	LCD Busy Error (Erreur d'écran LCD occupé)	<p>Problème de contrôleur de l'écran LCD possible, erreur logicielle ou de communication.</p> <ul style="list-style-type: none"> 1 Mettez hors puis sous tension l'autochargeur. 1 Exécutez le test Random Moves (Mouvements aléatoires). 1 Si toutes les étapes précédentes ont échoué, contactez support.dell.com.
EB	LCD Goto Error (Erreur d'accès à l'écran LCD)	
EC	Login/Password Error (Erreur d'ouverture de session/mot de passe)	<p>Ouverture de session incorrecte du panneau avant.</p> <ul style="list-style-type: none"> 1 Utilisez un nom d'utilisateur et un mot de passe corrects.
ED	Socket Error During SNTP (Erreur de socket pendant SNTP)	
Types d'erreur de code-barres		
F0	Bar Code Init Error (Erreur d'initialisation de code-barres)	<ul style="list-style-type: none"> 1 Retirez les magasins et vérifiez les cartouches. Vérifiez que des étiquettes de code-barres valides sont utilisées sur toutes les cartouches et réinsérez les magasins. 1 Si des étiquettes de code-barres ne sont pas utilisées, désactivez le lecteur de code-barres via le panneau de commande ou le système de gestion à distance. 1 Exécutez le test Random Moves (Mouvements aléatoires) à partir du système de gestion (RMU) ou du panneau de commande. Remarque : Le test Random Moves (Mouvements aléatoires) exige la présence d'au moins deux cartouches dans l'autochargeur. 1 Si toutes les étapes précédentes ont échoué, contactez support.dell.com.
F1	Bar Code Hardware Error (Erreur matérielle de code-barres)	
F2	Bar Code Baud Rate Error (Erreur de débit en bauds de code-barres)	
F3	Bar Code Handshake Error (Erreur d'établissement de liaison de code-barres)	
F4	Bad/Noisy Response From Bar Code Reader (Réponse incorrecte/bruyante du lecteur de codes-barres)	
F5	Checksum Failed (Échec de la somme de contrôle)	<p>Étiquette de code-barres incomplète ou échec de la somme de contrôle de code-barres.</p> <ul style="list-style-type: none"> 1 Répétez le test avec une nouvelle cartouche ou étiquette. 1 Si des problèmes se produisent à nouveau avec la cartouche d'origine ou une étiquette, remplacez-les. 1 Si toutes les étapes précédentes ont échoué, contactez support.dell.com.
F6	Barcode No Read (Code-barres non lu)	<p>Étiquette de code-barres absente.</p> <ul style="list-style-type: none"> 1 Apposez une étiquette de code-barres valide sur une cartouche ou désactivez le lecteur de codes-barres via le panneau de commande ou le système de gestion à distance.
F7	Barcode Mismatch Error (Erreur de non concordance de code-barres)	<ul style="list-style-type: none"> 1 Mettez hors puis sous tension l'autochargeur. 1 Exécutez le test Random Moves (Mouvements aléatoires) à partir du système de gestion (RMU) ou du panneau de commande. Remarque : Le test Random Moves (Mouvements aléatoires) exige la présence d'au

		moins deux cartouches dans l'autochargeur. 1 Si toutes les étapes précédentes ont échoué, contactez support.dell.com .
F8	Barcode Duplicate Label Error (Erreur de doublon d'étiquette de code-barres)	Code-barres dupliqué.
Types d'erreurs de diagnostic		
F9	Diagnostic Test Failure (Échec du test de diagnostic)	1 Mettez hors puis sous tension l'autochargeur. 1 Réexécutez le test de diagnostic ayant échoué. 1 Si toutes les étapes précédentes ont échoué, contactez support.dell.com .
FA	Diagnostic Error, Drive Reporting Write Protect (Erreur de diagnostic, protection d'écriture du signallement de lecteur)	1 Vérifiez que des médias valides non protégés par des données sont présentes pour le test. 1 Exécutez le test Random Moves (Mouvements aléatoires) à partir du système de gestion (RMU) ou du panneau de commande.
FB	Diagnostic Error, Cleaning Tape Inserted (Erreur de diagnostic, bande de nettoyage insérée)	Remarque : Le test Random Moves (Mouvements aléatoires) exige la présence d'au moins deux cartouches dans l'autochargeur. 1 Si toutes les étapes précédentes ont échoué, contactez support.dell.com .
FC	Diagnostic Load Tape Prompt (Demande de bande de chargement de diagnostic)	Il s'agit d'une invite permettant de charger manuellement une cartouche requise pour effectuer un test.
FD	Diagnostic Unknown Tape Format (Format de bande inconnue pour le diagnostic)	1 Vérifiez que des médias valides non protégés par des données sont présentes pour le test. 1 Exécutez le test Random Moves (Mouvements aléatoires) à partir du système de gestion (RMU) ou du panneau de commande. Remarque : Le test Random Moves (Mouvements aléatoires) exige la présence d'au moins deux cartouches dans l'autochargeur. 1 Si toutes les étapes précédentes ont échoué, contactez support.dell.com .
FE	Diagnostic Invalid Configuration (Configuration non valide de diagnostic)	Il s'agit d'une indication qu'un minimum de deux médias est requis pour effectuer le test. 1 Assurez-vous qu'au moins deux cartouches sont présentes dans l'autochargeur et réexécutez le test ayant échoué.

Journaux TapeAlert

Vous pouvez extraire les informations contenues dans le journal du système TapeAlert en utilisant l'une des trois méthodes suivantes :

- 1 Panneau de commande
- 1 Affichage du système de gestion à distance (RMU) à l'écran
- 1 Journaux détaillés enregistrés sous forme de fichier texte via l'interface RMU pour le diagnostic du centre d'appels

Vous trouverez des informations complémentaires et les actions recommandées pour les alertes TapeAlert du lecteur de bande dans le [tableau 3](#).

Journaux TapeAlert accessibles depuis le panneau de commande

Pour consulter les informations du journal TapeAlert depuis le panneau avant :

1. Dans l'écran LCD du panneau avant, allez à **Diagnostics**, puis appuyez sur **Enter (Entrée)**. Le sous-menu **Diagnostics** apparaît.
2. Dans le sous-menu **Diagnostics**, allez à **TapeAlert Logs (Journaux TapeAlert)**, puis appuyez sur **Enter (Entrée)**. Les informations du journal TapeAlert s'affichent.
3. Vous pouvez faire défiler vers le haut ou le bas les entrées du journal TapeAlert. L'entrée la plus récente sera associée au numéro d'événement le plus élevé affiché.

Dans chaque entrée du journal TapeAlert, vous pouvez faire défiler vers le haut et vers le bas pour afficher la date et l'heure auxquelles une erreur s'est produite, l'étiquette de code-barres associée à la bande utilisée au moment de l'erreur (si des étiquettes de code-barres sont utilisées et si le lecteur de codes-barres est activé) et l'ensemble des indicateurs TapeAlert pendant cet événement.

Présentation de TapeAlert

Pour afficher les combinaisons d'alertes TapeAlert pouvant être configurées pour n'importe quel événement, une représentation binaire est utilisée. La représentation hexadécimale à 16 caractères TapeAlert se décompose en un total de 64 bits (16 x 4 = 64), un pour chaque alerte TapeAlert pouvant être signalée. L'illustration ci-dessous démontre l'attribution des bits TapeAlert et fournit des exemples pratiques. Dans le premier exemple, le lecteur de bande a demandé un nettoyage. Dans le deuxième exemple, une tentative de nettoyage a été effectuée avec un cartouche de nettoyage non valide.

REMARQUE : La représentation binaire de chaque alerte TapeAlert possible est présentée dans le [tableau 3](#). Plusieurs alertes TapeAlert peuvent être configurées tel que le montre l'exemple suivant :

```
TapeAlert Representation: 0000000000000000 hexadecimal
                        ^
                        |
1st hexadecimal digit = 0000 binary (0's and 1's)

TapeAlert[1], 1st bit set = 1000 binary = 8 hexadecimal
TapeAlert[2], 2nd bit set = 0100 binary = 4 hexadecimal
TapeAlert[3], 3rd bit set = 0010 binary = 2 hexadecimal
TapeAlert[4], 4th bit set = 0001 binary = 1 hexadecimal
:
:

Examples:

1) 000010000000000000 TapeAlert[20] Clean now

2) 002002000000020000 TapeAlert[11] Cleaning media in drive
   + TapeAlert[23] Invalid cleaning tape
   + TapeAlert[51] Tape directory invalid at unload
```

Journaux TapeAlert accessibles depuis le système de gestion à distance

Pour afficher les informations du journal TapeAlert depuis le système de gestion à distance ou enregistrer tous les journaux :

1. Depuis le système de gestion à distance, cliquez sur l'en-tête **Diagnostics**. L'écran **Diagnostics** s'affiche.
2. Cliquez sur **TapeAlert Logs (Journaux TapeAlert)** pour afficher le journal TapeAlert. L'entrée la plus récente sera associée au numéro d'événement le plus élevé affiché.

REMARQUE : Cette option s'avère particulièrement utile pour localiser des médias suspects. L'écran affiche l'historique des alertes TapeAlert, les alertes TapeAlert actuelles signalées par le lecteur et l'historique des alertes TapeAlert enregistrées pour chaque cartouche insérée dans l'autochargeur.

3. Les fichiers d'informations détaillés des journaux s'avèrent particulièrement utiles lorsque vous contactez l'assistance. Si vous voulez enregistrer des journaux localement dans un fichier texte, cliquez sur **Save Logs (Enregistrer les journaux)**.

Tableau 3 : Détails de TapeAlert

Message TapeAlert	Message d'application cliente typique	Cause probable du message d'erreur	Action recommandée
Drive TAflag[01] Read Warning TapeAlert Log Entry: 8000000000000000	The tape drive is having problems reading data. No data has been lost, but there has been a reduction in the performance of the tape. (Le lecteur de bande rencontre des problèmes lors de la lecture des données. Aucune donnée n'a été perdue, mais une diminution des performances de la bande a été constatée.)	Le lecteur a du mal à effectuer des opérations de lecture. Cela peut être provoqué par un média ou un lecteur défaillant.	1 Nettoyez le lecteur 1 Essayez avec un autre média. 1 Si aucune erreur n'est rencontré avec l'autre média, réessayez avec le média d'origine.
Drive TAflag[02] Write Warning TapeAlert Log Entry: 4000000000000000	The tape drive is having problems writing data. No data has been lost, but there has been a reduction in the capacity of the tape. (Le lecteur de bande rencontre des problèmes lors de l'écriture des données. Aucune donnée n'a été perdue, mais une diminution de la capacité de la bande a été constatée.)	Le lecteur a du mal à effectuer des opérations d'écriture. Cela peut être provoqué par un média ou un lecteur défaillant.	1 Nettoyez le lecteur 1 Essayez avec un autre média. 1 Si aucune erreur n'est rencontré avec l'autre média, réessayez avec le média d'origine.
Drive TAflag[03] Hard Error TapeAlert Log Entry: 2000000000000000	The operation has stopped because an error has occurred while reading or writing data that the drive cannot correct. (L'opération s'est arrêtée parce qu'une erreur que le lecteur ne peut pas corriger s'est produite lors de la lecture ou de l'écriture des données.)	Le lecteur a rencontré une erreur sérieuse de lecture ou d'écriture. Cela peut être provoqué par un média ou un lecteur défaillant.	1 Nettoyez le lecteur 1 Essayez avec un autre média. 1 Si aucune erreur n'est rencontré avec l'autre média, réessayez avec le média d'origine.
Drive TAflag[04] Media TapeAlert Log Entry: 1000000000000000	Your data is at risk. Copy any data you require from this tape. Do not use this tape again. (Vos données sont menacées. Copiez toutes les données sur cette bande dont vous avez besoin. Ne réutilisez pas cette bande.)	La lecture/l'écriture des médias ne peut plus se faire ou les performances ont sévèrement diminué.	1 Nettoyez le lecteur 1 Essayez avec un autre média. 1 Si aucune erreur n'est rencontré avec l'autre média, réessayez avec le média d'origine.

Drive TAflag[05] Read Failure TapeAlert Log Entry: 0800000000000000	The tape is damaged or the drive is faulty. (La bande est endommagée ou le lecteur est défectueux.)	Le lecteur ne peut plus lire les données de la bande.	<ul style="list-style-type: none"> 1 Nettoyez le lecteur 1 Essayez avec un autre média. 1 Si aucune erreur n'est rencontré avec l'autre média, réessayez avec le média d'origine.
Drive TAflag[06] Write Failure TapeAlert Log Entry: 0400000000000000	The tape is from a faulty batch or the tape drive is faulty. (La bande provient d'un lot défectueux ou le lecteur de bande est défectueux.)	Le lecteur ne peut plus écrire de données sur la bande.	<ul style="list-style-type: none"> 1 Nettoyez le lecteur 1 Essayez avec un autre média. 1 Si aucune erreur n'est rencontré avec l'autre média, réessayez avec le média d'origine.
Drive TAflag[07] Media Life TapeAlert Log Entry: 0200000000000000	The tape cartridge has reached the end of its calculated useful life. (Le cartouche de bande a atteint la fin de sa durée de vie estimée.)	Le média a dépassé sa durée de vie indiquée.	Copiez toutes les données dont vous avez besoin sur une autre bande. Jetez la bande usagée.
Drive TAflag[08] Not Data Grade TapeAlert Log Entry: 0100000000000000	The cartridge is not data-grade. Any data you write to the tape is at risk. (Le cartouche n'est pas d'une qualité de données correcte. Toutes les données que vous écrivez sur la bande sont menacées.)	Le lecteur n'a pas pu lire les segments MRS	Remplacez la cartouche par une bande de qualité de données.
Drive TAflag[09] Write Protect TapeAlert Log Entry: 0080000000000000	You are trying to write to a write protected cartridge. (Vous tentez d'écrire sur une cartouche protégée contre l'écriture.)	La commande d'écriture tente d'écrire sur une bande protégée.	Retirez la protection contre l'écriture ou utilisez une autre bande.
Drive TAflag[10] No Removal TapeAlert Log Entry: 0040000000000000	You cannot eject the cartridge because the tape drive is in use. Wait until the operation is complete before ejecting the cartridge. (Vous ne pouvez pas éjecter le cartouche parce que le lecteur de bande est en cours d'utilisation. Attendez jusqu'à ce que l'opération soit terminée avant d'éjecter la cartouche.)	Tentative de déchargement manuel ou par le logiciel lorsque la fonction de protection d'éjection des médias est activée.	<ul style="list-style-type: none"> 1 Vérifiez dans l'interface RMU si le verrouillage du logiciel est activé. 1 Effectuez un déverrouillage si le verrouillage du logiciel est activé.
Drive TAflag[11] Cleaning Media TapeAlert Log Entry: 0020000000000000	The tape in the drive is a cleaning cartridge. (La bande dans le lecteur est une cartouche de nettoyage.)	La bande de nettoyage est chargée dans le lecteur.	
Drive TAflag[12] Unsupported Format TapeAlert Log Entry: 0010000000000000	You have attempted to load a cartridge of a type that is not supported by this drive. (Vous avez essayé de charger une cartouche d'un type non pris en charge par ce lecteur.)	Tentative de chargement d'un format de bande non pris en charge. (par ex., média de type IV non formaté dans un lecteur VS160)	Utilisez un format de bande adapté au type du lecteur.
Drive TAflag[13] Recoverable Mechanical Cartridge Failure TapeAlert Log Entry: 0008000000000000	The operation has failed because the tape in the drive has experienced a mechanical failure. (L'opération a échoué parce que la bande dans le lecteur a subi une défaillance mécanique.)	Bande craquée/coupée ou autre problème mécanique de cartouche dans le lecteur où le média peut être démonté.	Jetez la bande usagée. Relancez l'opération avec une autre bande.
Drive TAflag[14] Unrecoverable Mechanical Cartridge Failure TapeAlert Log Entry: 0004000000000000	The operation has failed because the tape in the drive has experienced a mechanical failure. (L'opération a échoué parce que la bande dans le lecteur a subi une défaillance mécanique.)	Bande craquée/coupée ou autre problème mécanique de cartouche dans le lecteur où le média ne peut pas être démonté.	Jetez la bande usagée. Relancez l'opération avec une autre bande.
Drive TAflag[15] Memory Chip In Cartridge Failure TapeAlert Log Entry: 0002000000000000	The memory in the tape cartridge has failed, which reduces performance. Do not use the cartridge for further write operations. (Échec de la mémoire de la cartouche de bande entraînant une réduction des performances. N'utilisez pas la cartouche pour d'autres opérations d'écriture.)	Échec de la puce mémoire dans la cartouche.	Remplacez la cartouche.
Drive TAflag[16] Forced Eject TapeAlert Log Entry: 0001000000000000	The operation has failed because the tape cartridge was manually de-mounted while the tape drive was actively writing or reading. (L'opération a échoué parce que la cartouche de bande a été manuellement démontée pendant que le lecteur de bande était en train de faire des opérations d'écriture ou de lecture.)	Éjection manuelle forcée pendant l'écriture ou la lecture active du lecteur.	Réessayez l'opération en utilisant le même média.
Drive TAflag[17] Read Only Format TapeAlert Log Entry: 0000000000000000	You have loaded a cartridge of a type that is read-only in this drive. The cartridge will appear as write protected.	Média chargé en format de lecture seule.	Vérifiez la languette de protection contre l'écriture de la cartouche.

TapeAlert Log Entry: 0000800000000000	(Vous avez chargé une cartouche d'un type qui est en lecture seule dans ce lecteur. La cartouche apparaîtra comme protégée contre l'écriture.)		
Drive TAflag[18] Tape Directory Corrupted On Load TapeAlert Log Entry: 0000400000000000	The tape directory on the tape cartridge has been corrupted. File search performance will be degraded. The tape directory can be rebuilt by reading all the data on the cartridge. (Le répertoire de bande sur la cartouche de bande a été corrompu. Les performances de recherche des fichiers seront diminuées. Le répertoire de bande peut être reconstruit en lisant toutes les données de la cartouche.)	Le lecteur de bande s'est éteint avec une bande chargée dedans ou une erreur permanente a empêché la mise à jour du répertoire de bande.	<ul style="list-style-type: none"> 1 Réessayez l'opération avec la même bande. 1 Si l'erreur persiste, jetez la bande.
Drive TAflag[19] Nearing Media Life TapeAlert Log Entry: 0000200000000000	The tape cartridge is nearing the end of its calculated Media may have life. (La durée de vie de la cartouche de bande approche de la fin de sa durée de vie estimée.)	Les médias peuvent avoir dépassé leur nombre préconisé de passages.	<ul style="list-style-type: none"> 1 Utilisez une autre cartouche de bande pour votre prochaine sauvegarde. 1 Stockez cette cartouche de bande dans un endroit sûr au cas où vous auriez besoin d'en restaurer les données.
Drive TAflag[20] Clean Now TapeAlert Log Entry: 0000100000000000	The tape drive needs cleaning. (Le lecteur de bande nécessite un nettoyage.)	Le lecteur a répondu comme si sa tête était obstruée et nécessitait d'être nettoyée.	<ul style="list-style-type: none"> 1 Si l'opération s'est arrêtée, éjectez la bande et nettoyez le lecteur. 1 Si l'opération ne s'est pas arrêtée, attendez qu'elle se termine puis nettoyez le lecteur. Consultez le manuel d'utilisation du lecteur de bande pour obtenir les instructions de nettoyage spécifiques au périphérique.
Drive TAflag[21] Clean Periodic TapeAlert Log Entry: 0000080000000000	The tape drive is due for routine cleaning. (Le lecteur de bande va subir un nettoyage de routine.)	Le lecteur est prêt pour un nettoyage périodique.	<ul style="list-style-type: none"> 1 Patientez jusqu'à ce que l'opération en cours se termine. 1 Utilisez alors une cartouche de nettoyage. Consultez le manuel d'utilisation du lecteur de bande pour obtenir les instructions de nettoyage spécifiques au périphérique.
Drive TAflag[22] Expired Cleaning Media TapeAlert Log Entry: 0000040000000000	The last cleaning cartridge used in the tape drive has worn out. (La dernière cartouche de nettoyage utilisée dans le lecteur de bande est usagée.)	La bande de nettoyage a expiré.	<ul style="list-style-type: none"> 1 Jetez la cartouche de nettoyage usagée. 1 Patientez jusqu'à ce que l'opération en cours se termine. 1 Utilisez alors une nouvelle cartouche de nettoyage.
Drive TAflag[23] Invalid Cleaning Tape TapeAlert Log Entry: 0000020000000000	The last cleaning cartridge used in the tape drive was an invalid type. (La dernière cartouche de nettoyage utilisée dans le lecteur de bande était d'un type non valide.)	Type de bande de nettoyage non valide utilisé.	<ul style="list-style-type: none"> 1 N'utilisez pas cette cartouche de nettoyage dans ce lecteur. 1 Patientez jusqu'à ce que l'opération en cours se termine. 1 Utilisez alors une cartouche de nettoyage valide.
Drive TAflag[24] Retension Requested TapeAlert Log Entry: 0000010000000000	The tape drive has requested a retension operation. (Le lecteur de bande a demandé une opération de retension.)	Le lecteur rencontre des problèmes graves de lecture ou d'écriture qui seront résolus par un cycle de retension.	<ul style="list-style-type: none"> 1 Effectuez une opération de retension. 1 Réessayez l'opération.
Drive TAflag[25] Dual port Interface Error TapeAlert Log Entry: 0000008000000000	A redundant interface port on the tape drive has failed. (Échec d'un port d'interface redondant du lecteur de bande.)	Échec d'un port d'interface de la configuration à double port (par ex. Fibre Channel).	
Drive TAflag[26] Cooling Fan Failure TapeAlert Log Entry: 0000004000000000	A tape drive cooling fan has failed. (Échec d'un ventilateur de refroidissement du lecteur de bande.)	Échec du ventilateur à l'intérieur du mécanisme ou du boîtier du lecteur de bande.	
Drive TAflag[27] Power Supply Failure TapeAlert Log Entry: 0000002000000000	A redundant power supply has failed inside the tape drive enclosure. (Défaillance d'un bloc d'alimentation à l'intérieur du boîtier du lecteur de bande.)	Défaillance d'un bloc d'alimentation redondant à l'intérieur du boîtier du lecteur de bande ou du sous-système de rack.	Consultez le manuel d'utilisation du boîtier pour obtenir des instructions sur le remplacement du bloc d'alimentation défaillant.
Drive TAflag[28] Power Consumption	The tape drive power consumption is outside the specified range.	La consommation électrique du lecteur de bande se situe en dehors de la plage spécifiée.	

TapeAlert Log Entry: 0000001000000000	(La consommation électrique du lecteur de bande se situe en dehors de la plage spécifiée.)		
Drive TAflag[29] Drive Maintenance TapeAlert Log Entry: 0000000800000000	Preventive maintenance of the tape drive is required. (Une maintenance préventive du lecteur de bande est requise.)	Le lecteur requiert une maintenance préventive (et non un nettoyage).	Consultez le manuel d'utilisation du lecteur de bande pour obtenir des informations sur les interventions de maintenance préventive spécifique au périphérique.
Drive TAflag[30] Hardware A TapeAlert Log Entry: 0000000400000000	The tape drive has a hardware fault. (Le lecteur de bande a subi une défaillance matérielle.)	Le lecteur a subi une défaillance matérielle et doit être réinitialisé pour être restauré.	<ul style="list-style-type: none"> 1 Éjectez la bande. 1 Réinitialisez le lecteur. 1 Redémarrez l'opération.
Drive TAflag[31] Hardware B TapeAlert Log Entry: 0000000200000000	The tape drive has a hardware fault. (Le lecteur de bande a subi une défaillance matérielle.)	Le lecteur a subi une défaillance matérielle non liée aux opérations de lecture/écriture ou nécessite une mise hors puis sous tension.	<ul style="list-style-type: none"> 1 Mettez hors puis sous tension le lecteur de bande. 1 Redémarrez l'opération.
Drive TAflag[32] Interface TapeAlert Log Entry: 0000000100000000	The tape drive has a problem with the application client interface. (Le lecteur de bande rencontre un problème avec l'interface de l'application cliente.)	Le lecteur a identifié une erreur d'interface.	<ul style="list-style-type: none"> 1 Vérifiez les câbles de l'interface SCSI, le terminateur et toutes les connexions. 1 Redémarrez l'opération.
Drive TAflag[33] Eject Media TapeAlert Log Entry: 0000000080000000	The operation has failed. (L'opération a échoué.)	Action de reprise en cas d'erreur	<ul style="list-style-type: none"> 1 Éjectez la bande ou le magasin. 1 Insérez de nouveau la bande ou le magasin. 1 Redémarrez l'opération.
Drive TAflag[34] Download Fail TapeAlert Log Entry: 0000000040000000	The firmware download has failed because you have tried to use the incorrect firmware for this tape drive. (Le téléchargement du micrologiciel a échoué parce que vous avez essayé d'utiliser un micrologiciel inadapté à ce lecteur de bande.)	Le téléchargement du micrologiciel a échoué.	Procurez-vous le micrologiciel adapté et réessayez.
Drive TAflag[35] Drive Humidity TapeAlert Log Entry: 0000000020000000	Environmental conditions inside the tape drive are outside the specified humidity range. (Les conditions environnementales à l'intérieur du lecteur de bande se situent hors de la plage d'humidité spécifiée.)	Limites d'humidité du lecteur excédées.	
Drive TAflag[36] Drive Temperature TapeAlert Log Entry: 0000000010000000	Environmental conditions inside the tape drive are outside the specified temperature range. (Les conditions environnementales à l'intérieur du lecteur de bande se situent hors de la plage de température spécifiée.)	Problème de refroidissement.	
Drive TAflag[37] Drive Voltage TapeAlert Log Entry: 0000000008000000	The voltage supply to the tape drive is outside the specified range. (La tension du lecteur de bande se situe en dehors de la plage spécifiée.)	Limites de tension du lecteur excédées.	
Drive TAflag[38] Predictive Failure TapeAlert Log Entry: 0000000004000000	A hardware failure of the tape drive is predicted. (Prédiction d'une panne de matériel du lecteur de bande.)	Prédiction d'une panne de matériel du lecteur.	
Drive TAflag[39] Diagnostics Required TapeAlert Log Entry: 0000000002000000	The tape drive may have a hardware fault just unloaded has been corrupted. File search performance will be degraded. (Le lecteur de bande a peut-être subi une défaillance matérielle.)	Le lecteur peut avoir subi une défaillance matérielle pouvant être détectée par un diagnostic approfondi (à savoir la commande SEND DIAGNOSTIC).	<ul style="list-style-type: none"> 1 Exécutez un diagnostic approfondi pour vérifier et diagnostiquer le problème. 1 Consultez le manuel d'utilisation du lecteur de bande pour obtenir des instructions spécifiques sur l'exécution des tests de diagnostic approfondis du périphérique.
Drive TAflag[50] Lost Statistics TapeAlert Log Entry: 0000000000040000	Media statistics have been lost at some time in the past. (Les statistiques du média ont été perdues à un moment donné.)	Lecteur ou bibliothèque mis sous tension avec la bande chargée	<ul style="list-style-type: none"> 1 Nettoyez le lecteur. 1 Réessayez l'opération.
Drive TAflag[51] Tape Directory Invalid at Unload TapeAlert Log Entry: 0000000000002000	The tape directory on the tape cartridge just unloaded has been corrupted. File search performance will be degraded. (Le répertoire de bande sur la cartouche de bande qui vient d'être déchargée a été corrompu. Les performances de recherche	Erreur empêchant le répertoire de bande d'être mis à jour ou déchargé.	Le répertoire de bande peut être reconstruit en lisant toutes les données.

	des fichiers seront diminuées.)		
Drive TAflag[52] Tape System Area Write Failure TapeAlert Log Entry: 000000000001000	The tape just unloaded could not write its system area successfully. (La bande qui vient d'être déchargée n'a pas pu écrire correctement sur sa zone système.)	Erreurs d'écritures lors de l'écriture de la zone système au moment du déchargement.	<ul style="list-style-type: none"> 1 Copiez les données sur une autre cartouche de bande. 1 Jetez la cartouche usagée.
Drive TAflag[53] Tape System Area Read Failure TapeAlert Log Entry: 000000000000800	The tape system area could not be read successfully at load time. (La zone système de la bande n'a pas pu être correctement lue au moment du chargement.)	Erreurs de lecture lors de la lecture de la zone système au moment du chargement.	Copiez les données sur une autre cartouche de bande.
Drive TAflag[54] No Start Of Data TapeAlert Log Entry: 000000000000400	The start of data could not be found on the tape. (Le début des données n'a pas pu être trouvé sur la bande.)	Bande endommagée, effacement en vrac ou format incorrect.	<ul style="list-style-type: none"> 1 Vérifiez que vous utilisez le format de bande approprié. 1 Jetez la bande ou retournez-la à votre fournisseur.
Drive TAflag[55] Loading Failure TapeAlert Log Entry: 000000000000200	The operation has failed because the media cannot be loaded and threaded. (L'opération a échoué car le média n'a pas pu être chargé et inséré.)	Le lecteur ne parvient pas à charger le média et à insérer la bande.	Retirez la cartouche, inspectez-la tel qu'indiqué dans le manuel du produit et réessayez l'opération.
Drive TAflag[56] Unrecoverable Unload Failure TapeAlert Log Entry: 000000000000100	The operation has failed because the medium cannot be unloaded. (L'opération a échoué parce que le média n'a pas pu être déchargé.)	Le lecteur ne parvient pas à décharger le média.	Retirez la cartouche si possible, inspectez-la tel qu'indiqué dans le manuel du produit et réessayez l'opération.
Drive TAflag[57] Automation Interface Failure TapeAlert Log Entry: 000000000000080	The tape drive has a problem with the automation interface. (Le lecteur de bande rencontre un problème avec l'interface d'automatisation.)	Le lecteur a identifié une erreur d'interface.	<ul style="list-style-type: none"> 1 Vérifiez l'alimentation du système d'automatisation. 1 Vérifiez les câbles et les raccordements des câbles.
Drive TAflag[58] Firmware Failure TapeAlert Log Entry: 000000000000040	The tape drive has reset itself due to a detected firmware fault. (Le lecteur de bande s'est réinitialisé en raison de la détection d'une erreur de micrologiciel.)	Problème de micrologiciel rencontré.	
Drive TAflag[59] WORM Medium - Integrity Check Failed TapeAlert Log Entry: 000000000000020	The tape drive has detected an inconsistency during the WORM medium integrity checks. (Le lecteur de bande a découvert une incohérence pendant les vérifications d'intégrité du média WORM.)	Le cartouche WORM peut avoir été altérée.	Remplacez le média WORM.
Drive TAflag[60] WORM Medium - Overwrite Attempted TapeAlert Log Entry: 000000000000010	An attempt had been made to overwrite user data on WORM medium. (Une tentative a été faite pour écraser les données de l'utilisateur sur le média WORM.)	Le logiciel de l'application ne reconnaît pas le média comme étant de type WORM.	<ul style="list-style-type: none"> 1 Si un média WORM a été utilisé par inadvertance, remplacez-le par un média de données normal. 1 Si un média WORM a été utilisé intentionnellement : <ul style="list-style-type: none"> - vérifiez que l'application logicielle est compatible avec le format de média WORM que vous utilisez. - vérifiez que le média possède un code-barres adapté au type WORM.

Renvoi de l'autochargeur pour réparation

Si vous devez renvoyer l'autochargeur ou un composant de l'autochargeur à des fins de réparation, contactez support.dell.com. Les étapes suivantes vous aideront à préparer l'autochargeur pour son expédition, à démonter l'autochargeur d'un rack et à emballer l'autochargeur.

Pour préparer l'autochargeur pour son expédition :

1. Retirez toutes les cartouches de l'unité.
2. Mettez hors tension l'autochargeur à partir du panneau avant.
3. Retirez le câble d'alimentation, les câbles Ethernet et SCSI et tout terminateur de l'autochargeur.

 **REMARQUE** : N'expédiez pas ces pièces si vous nous retournez l'autochargeur.

Pour retirer l'autochargeur d'un rack

1. Desserrez les deux vis à serrage à main qui fixent le chargeur à l'avant du rack.
2. Avec une autre personne ou un élévateur mécanique approprié, retirez l'autochargeur du rack en faisant glisser l'autochargeur à l'extérieur et en le soutenant par le bas.
3. Placez l'autochargeur dans son carton d'emballage d'origine ou dans l'emballage de l'unité de remplacement.

Emballage de l'autochargeur

Utilisez les matériaux de l'emballage d'origine pour emballer l'autochargeur : le carton d'expédition, deux morceaux en mousse, le sachet des accessoires (placé au dos de l'unité) et le sachet antistatique. Vous aurez aussi besoin de ruban d'emballage.

1. Placez la housse antistatique sur l'autochargeur.
2. Placez un morceau de mousse de chaque côté de l'autochargeur. Placez le deuxième morceau de l'autre côté de l'autochargeur et assurez-vous les morceaux contournent bien l'autochargeur.

 **REMARQUE** : Les morceaux de mousse ne sont pas identiques. Reportez-vous au schéma figurant sur les volets du carton pour connaître l'orientation correcte à respecter.

3. Placez l'autochargeur dans le carton d'expédition et poussez l'avant de l'autochargeur vers l'extrémité avant du carton.
4. Insérez le sachet des accessoires au dos de l'unité.

 **REMARQUE** : Le sachet des accessoires doit être placé au dos de l'unité et non à l'avant. Reportez-vous au schéma figurant sur les volets du carton pour connaître l'orientation correcte à respecter.

5. Placez tous les documents nécessaires au dessus de l'autochargeur à l'intérieur du carton.
6. Fermez hermétiquement le carton.
7. Placez l'étiquette d'expédition sur le carton.

[Retour à la page du sommaire](#)